



Завод светотехники

Good Light

гудлайт.рф

КАТАЛОГ

2021/2022

ПРЕИМУЩЕСТВА

- Малый вес и габариты
- Несколько вариантов крепления для большинства моделей
- Гарантированный срок службы любого светильника - 25 000 часов
- Защита от перегрева
- Коэффициент пульсации - менее 1%
- Бесплатный тест-драйв светильников
- Светодиоды известных производителей, устойчивые к деградации
- Разнообразие оптических систем



НАМ ДОВЕРЯЮТ

Клиенты и партнеры, которым нам посчастливилось
оказаться полезными:

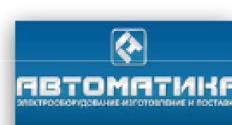
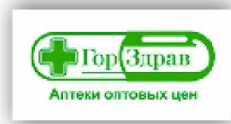
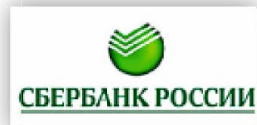



Административно-
офисное освещение



Складское
освещение



Промышленное
освещение



Уличное
освещение



Освещение
в сфере ЖКХ



Комплектация
для сборки

GL-ARMSTRONG



Сертификат соответствия
 TP EAC TC RU C-RU.HB26.B.00567/20
 TP EAЭС N RU Д-RU.МЮ62.В.01020

Сделано в России	176-264 В	cos φ > 0,96	IP 20	+1...+40 °С
КСС Д	УХЛ 4	5 лет	> 80 Ra	60 000 h



Описание

Осветительные системы серии GL-ARMSTRONG являются энергоэффективной заменой традиционных люминесцентных светильников типа ЛПО / ЛВО 4x18 Вт. Универсальный корпус позволяет использовать светильники в качестве встраиваемых для подвесных потолков типа «Армстронг», а также как накладные на любую ровную поверхность. Светильники предназначены для общего освещения общественных зданий и других аналогичных помещений: офисов, административных строений, торговых центров, магазинов, учебных заведений, учреждений здравоохранения и прочих.

Конструкция

Корпус светодиодных светильников GL-ARMSTRONG выполнен из стали толщиной 0,5 мм, окрашен порошковой краской белого цвета. Отличаются от аналогов высокой прочностью и устойчивостью к механическим повреждениям, что значительно расширяет их сферу применения. Источники света установлены на алюминиевые печатные платы. Используются только качественные драйверы для питания светодиодных модулей с высоким коэффициентом мощности, гальванической развязкой и практически отсутствующими пульсациями светового потока. Благодаря небольшой глубине и особенностям конструкции, светильники монтируются в потолки из любых строительных материалов, в том числе типа «Армстронг», а также крепить их накладным способом.

Оптическая система

Для создания световой среды применяются, как гладкие опаловые, так и текстурированные рассеиватели «Призма» и «Колотый Лед»; произведенные из высококачественных светотехнических материалов, обладающих повышенной светопропускаемостью и стойкостью к различным воздействиям окружающей среды.

Диапазон цветовых температур, выпускаемый стандартной серией GL-ARMSTRONG, исполняется в белом свечении и имеет следующую температуру светового потока: Теплый (Т) – 3000К; Тепло-нейтральный (ТН) – 4000К; Нейтральный (Н) – 5000К; Холодный (Х) – 6500 К

Наименование	Мощность, Вт	Световой поток, лм	Масса, кг	Тип СД	Кол-во СД
GL-ARMSTRONG 72	29	3850	3,0	2835	72
GL-ARMSTRONG 96	39	5150	3,2	2835	96
GL-ARMSTRONG 108	44	5750	3,2	2835	108
GL-ARMSTRONG 144	58	7700	3,3	2835	144

ВАРИАНТЫ РАССЕИВАТЕЛЕЙ



Рассеиватель
Опал



Рассеиватель
Призма



Рассеиватель
Колотый лед

КСС опал

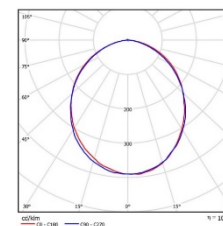

КСС призма

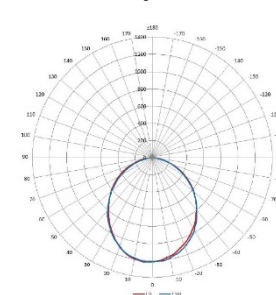

ГАБАРИТНЫЙ ЧЕРТЕЖ

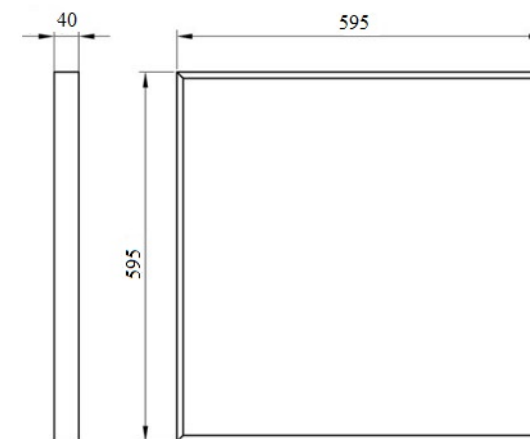



GL-ARMSTRONG ECO



Сертификат соответствия
ТР ЕАС ТС RU C-RU.HB26.B.00567/20
ТР ЕАЭС N RU Д-RU.МЮ62.B.01020

Сделано в России	176-264 В	cos φ > 0,9	IP 20	+1...+40 °С
КСС Д	УХЛ 4	2 года	> 80 Ra	50 000 h



Описание

Осветительные приборы серии GL – ARMSTRONG ECO являются энергоэффективной заменой традиционных люминесцентных светильников типа ЛПО/ЛВО 4x18. Универсальный корпус, благодаря небольшой глубине (40 мм) и особенностям конструкции, позволяет использовать светильники в качестве встраиваемых для подвесных потолков типа «Армстронг», а также как накладные на любую ровную поверхность. Светильники предназначены для общего освещения общественных зданий и других аналогичных помещений: офисов, административных строений, торговых центров, магазинов, учебных заведений, учреждений здравоохранения и прочих.

Конструкция

Корпус светодиодных светильников GL–ARMSTRONG ECO выполнен из стали толщиной 0,5 мм, поэтому они отличаются от «китайских» аналогов высокой прочностью и устойчивостью к механическим воздействиям, что значительно расширяет их сферу применения. Окрашены корпуса порошковой краской белого цвета. Высокоэффективные источники света установлены на текстолитовые печатные платы и работают без перегрузок. Гальванически не развязанные источники питания имеют высокий коэффициент мощности и КПД, с практически отсутствующими пульсациями светового потока.

Оптическая система

Для создания световой среды применяются, как гладкие опаловые, так и текстурированные рассеиватели «Призма» и «Колотый Лед»; произведенные из высококачественных светотехнических материалов, обладающих повышенной светопропускаемостью и стойкостью к различным воздействиям окружающей среды.

Диапазон цветových температур, выпускаемый стандартной серией GL-ARMSTRONG ECO, исполняется в белом свечении и имеет следующую температуру светового потока: Теплый (Т) - 3000К; Тепло-нейтральный (ТН) – 4000К; Нейтральный (Н) – 5000К; Холодный (Х) – 6500 К

Наименование	Мощность, Вт	Световой поток, лм	Масса, кг	Тип СД	Кол-во СД
GL-ARMSTRONG ECO 28	28	3850	3,1	2835	72
GL-ARMSTRONG ECO 36	36	5150	3,1	2835	96

ВАРИАНТЫ РАССЕИВАТЕЛЕЙ

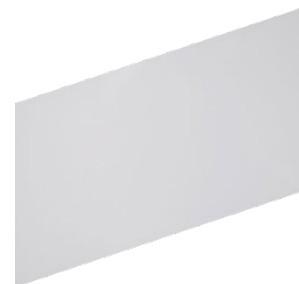

Рассеиватель
Опал

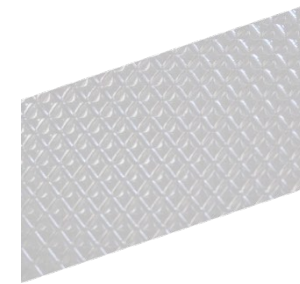

Рассеиватель
Призма



Рассеиватель
Колотый лед

КСС опал

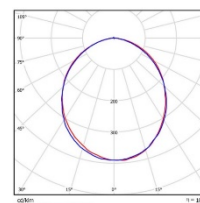

КСС призма

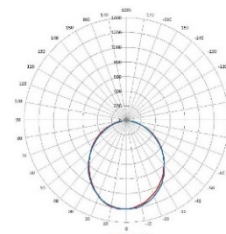

ГАБАРИТНЫЙ ЧЕРТЕЖ

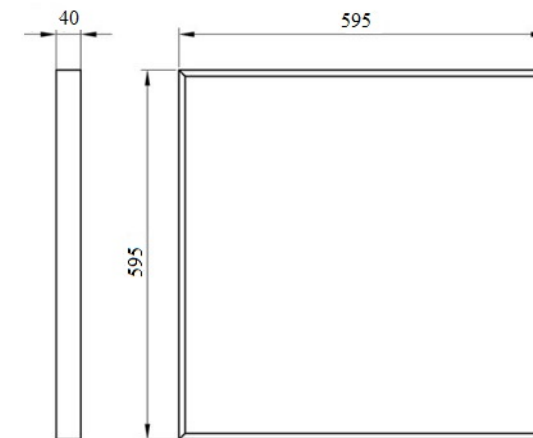



GL-ARMSTRONG X2



Сертификат соответствия
TP EAC TC RU C-RU.HB26.B.00567/20
TP EAЭС N RU Д-RU.МЮ62.B.01020

Сделано в России	176-264 В	cos φ > 0,96	IP 20	+1...+40 °С
КСС Д	УХЛ 4	5 лет	> 80 Ra	60 000 h



Описание

Осветительные системы серии GL-ARMSTRONG 120 X2 являются энергоэффективной заменой традиционных люминесцентных светильников типа ЛПО / ЛВО 4x36 Вт и являются современным решением для освещения общественных зданий и других аналогичных помещений: офисов, административных строений, торговых центров, магазинов, учебных заведений, учреждений здравоохранения и прочих.

Конструкция

Корпус светодиодных светильников GL-ARMSTRONG X2 выполнен из стали толщиной 0,5 мм, поэтому они отличаются высокой прочностью и устойчивостью к механическим повреждениям, что значительно расширяет их сферу применения, а благодаря небольшой глубине и особенностям корпуса, светильники можно монтировать в потолки из любых стройматериалов, а также крепить их накладным способом.

Оптическая система

Для создания световой среды применяются, как гладкие опаловые, так и текстурированные рассеиватели «Призма» и «Колотый Лед»; произведенные из высококачественных светотехнических материалов, обладающих повышенной светопропускаемостью и стойкостью к различным воздействиям окружающей среды.

Диапазон цветových температур, выпускаемый стандартной серией GL-ARMSTRONG, исполняется в белом свечении и имеет следующую температуру светового потока: Теплый (Т) - 3000К; Тепло-нейтральный (ТН) – 4000К; Нейтральный (Н) – 5000К; Холодный (Х) – 6500 К

Наименование	Мощность, Вт	Световой поток, лм	Масса, кг	Тип СД	Кол-во СД
GL-ARMSTRONG 144 X2	58	7700	5,7	2835	144
GL-ARMSTRONG 192 X2	78	10300	5,7	2835	192

ВАРИАНТЫ РАССЕИВАТЕЛЕЙ



Рассеиватель
Опал

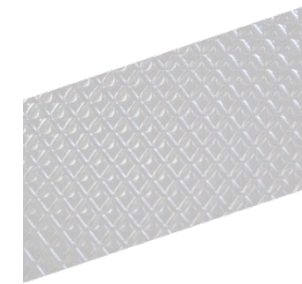

Рассеиватель
Призма



Рассеиватель
Колотый лед

КСС опал

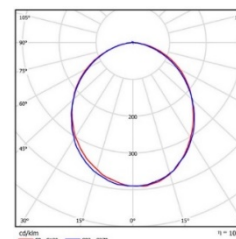

КСС призма

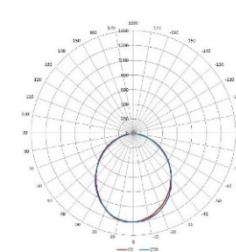

ГАБАРИТНЫЙ ЧЕРТЕЖ

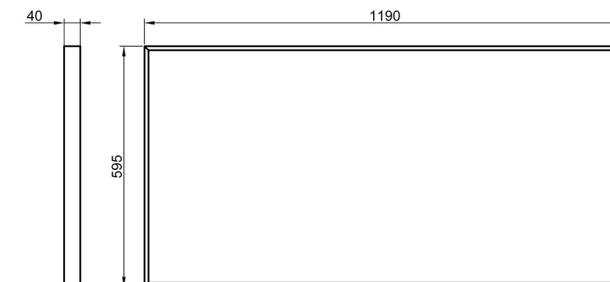



GL-ARMSTRONG ECO X2



Сертификат соответствия
TP EAC TC RU C-RU.HB26.B.00567/20
TP EAЭС N RU Д-RU.МЮ62.В.01020

Сделано в России	176-264 В	cos φ > 0,96	IP 20	+1...+40 °C
КСС Д	УХЛ 4	2 года	> 80 Ra	50 000 h



Описание

Осветительные системы серии GL-ARMSTRONG ECO X2 являются энергоэффективной заменой традиционных люминесцентных светильников типа ЛПО / ЛВО 4x36 Вт и являются современным решением для освещения общественных зданий и других аналогичных помещений: офисов, административных строений, торговых центров, магазинов, учебных заведений, учреждений здравоохранения и прочих.

Конструкция

Корпус светодиодных светильников GL-ARMSTRONG ECO X2 выполнен из стали толщиной 0,5 мм, поэтому они отличаются высокой прочностью и устойчивостью к механическим повреждениям, что значительно расширяет их сферу применения, а благодаря небольшой глубине и особенностям корпуса, светильники можно монтировать в потолки из любых стройматериалов, а также крепить их накладным способом.

Оптическая система

Для создания световой среды применяются, как гладкие опаловые, так и текстурированные рассеиватели «Призма» и «Колотый Лед»; произведенные из высококачественных светотехнических материалов, обладающих повышенной светопропускаемостью и стойкостью к различным воздействиям окружающей среды.

Диапазон цветовых температур, выпускаемый стандартной серией GL-ARMSTRONG, исполняется в белом свечении и имеет следующую температуру светового потока: Теплый (Т) - 3000К; Тепло-нейтральный (ТН) – 4000К; Нейтральный (Н) – 5000К; Холодный (Х) – 6500 К

Наименование	Мощность, Вт	Световой поток, лм	Масса, кг	Тип СД	Кол-во СД
GL-ARMSTRONG ECO 144 X2	56	7700	5,7	2835	144
GL-ARMSTRONG ECO 192 X2	72	10300	5,7	2835	192

ВАРИАНТЫ РАССЕИВАТЕЛЕЙ



Рассеиватель
Опал

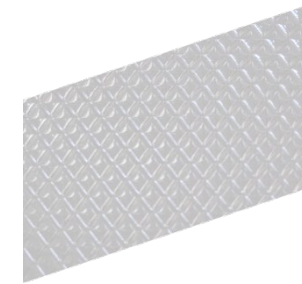

Рассеиватель
Призма



Рассеиватель
Колотый лед

КСС опал

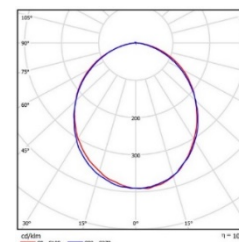

КСС призма

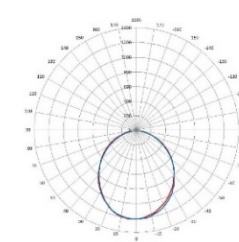

ГАБАРИТНЫЙ ЧЕРТЕЖ

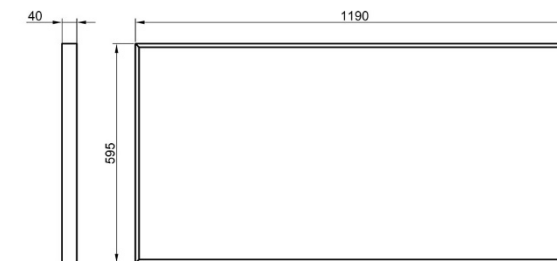

GL-ARMSTRONG IP54



Сертификат соответствия
 TP EAC TC RU C-RU.HB26.B.00567/20
 TP EAЭС N RU Д-RU.МЮ62.В.01020

Сделано в России	176-264 В	cos φ > 0,96	IP 54	+1...+40 °C
КСС Д	УХЛ 4	5 лет	> 80 Ra	60 000 h



Описание

Встраиваемые осветительные системы серии GL-ARMSTRONG IP54 с повышенной степенью пылевлагозащиты будут оптимальной заменой традиционных люминесцентных светильников типа ЛПО / ЛВО 4x18 Вт в учреждениях с повышенными требованиями к чистоте помещений. Основное отличие светильников этой серии – герметичный корпус с уплотнителем и металлической рамкой для установки рассеивателя. Осветительные системы серии GL-ARMSTRONG IP54 предназначены для общего освещения общественных, медицинских зданий, стоматологических кабинетов, операционных, роддомов, лабораторий, клиник, столовых и других аналогичных помещений.

Конструкция

Корпус светодиодных светильников GL-ARMSTRONG IP 54 выполнен из стали толщиной 0,5 мм, поэтому они отличаются высокой прочностью и устойчивостью к механическим повреждениям, что значительно расширяет их сферу применения. Пылевлагозащитный корпус с уплотнителем и металлической рамкой для рассеивателя позволяет использовать этот светильник на всех типах производственных и офисных площадей.

Оптическая система

Для создания световой среды применяются, как гладкие опаловые, так и текстурированные рассеиватели «Призма» и «Колотый Лед»; произведенные из высококачественных светотехнических материалов, обладающих повышенной светопропускаемостью и стойкостью к различным воздействиям окружающей среды.

Диапазон цветовых температур, выпускаемый стандартной серией GL-ARMSTRONG, исполняется в белом свечении и имеет следующую температуру светового потока: Теплый (Т) - 3000К; Тепло-нейтральный (ТН) – 4000К; Нейтральный (Н) – 5000К; Холодный (Х) – 6500 К

Наименование	Мощность, Вт	Световой поток, лм	Масса, кг	Тип СД	Кол-во СД
GL-ARMSTRONG 72 ip54	29	3850	3,8	2835	72
GL-ARMSTRONG 96 ip54	39	5150	3,8	2835	96

ВАРИАНТЫ РАССЕИВАТЕЛЕЙ



Рассеиватель Опал



Рассеиватель Призма



Рассеиватель Колотый лед

ГАБАРИТНЫЙ ЧЕРТЕЖ

КСС опал

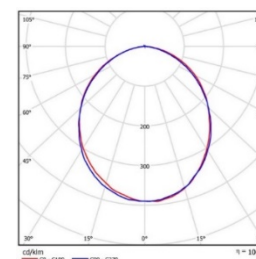

КСС призма

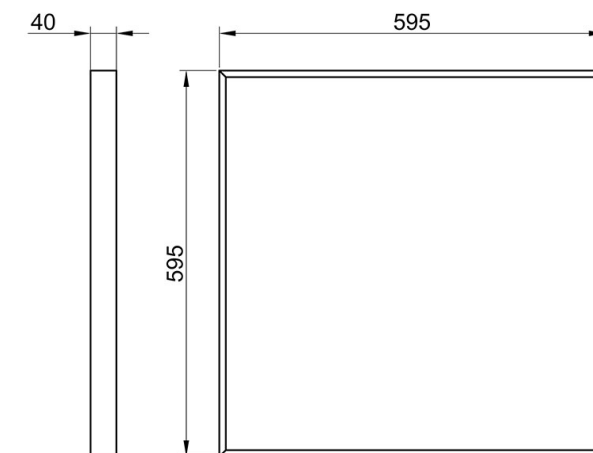
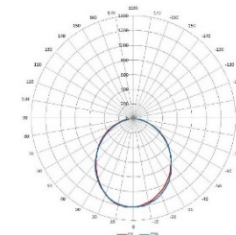

GL-CLASSIC



Сертификат соответствия
 TP EAC TC RU C-RU.HB26.B.00567/20
 TP EAЭС N RU Д-RU.МЮ62.В.01020

Сделано в России	176-264 В	cos φ > 0,95	IP 20	+1...+40 °C
КСС Д	УХЛ 4	5 лет	> 80 Ra	60 000 h



Описание

Осветительные системы серии GL-CLASSIC являются энергоэффективной заменой традиционных люминесцентных светильников типа ЛПО / ЛВО 2x36 Вт. Светильники данной серии предназначены для освещения офисов, ремонтных и производственных цехов, административных зданий, торговых и развлекательных центров, подсобных помещений, магазинов и других общественных зданий, а также подходят для применения в жилых помещениях.

Конструкция

Корпус светодиодных светильников GL-CLASSIC выполнен из стали толщиной 0,5 мм, поэтому они отличаются высокой прочностью и устойчивостью к механическим повреждениям, что значительно расширяет их сферу применения. Благодаря небольшой глубине (40 мм), их можно встраивать в потолки или монтировать накладным способом, а также на подвесах.

Оптическая система

Для создания световой среды применяются, как гладкие опаловые, так и текстурированные рассеиватели «Призма» и «Колотый Лед»; произведенные из высококачественных светотехнических материалов, обладающих повышенной светопропускаемостью и стойкостью к различным воздействиям окружающей среды.

Диапазон цветовых температур, выпускаемый стандартной серией GL-CLASSIC, исполняется в белом свечении и имеет следующую температуру светового потока: Теплый (Т) - 3000К; Тепло-нейтральный (ТН) – 4000К; Нейтральный (Н) – 5000К; Холодный (Х) – 6500 К

Наименование	Мощность, Вт	Световой поток, лм	Масса, кг	Тип СД	Кол-во СД
GL-CLASSIC 72	29	3850	2,7	2835	72
GL-CLASSIC 96	39	5150	2,7	2835	96
GL-CLASSIC 108	44	5750	2,8	2835	108
GL-CLASSIC 144	58	7700	2,8	2835	144

ВАРИАНТЫ РАССЕИВАТЕЛЕЙ



Рассеиватель Опал



Рассеиватель Призма



Рассеиватель Колотый лед

КСС призма

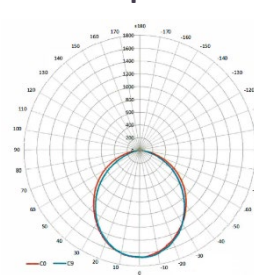

КСС опал

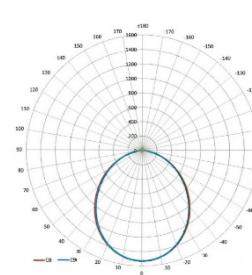

ГАБАРИТНЫЙ ЧЕРТЕЖ

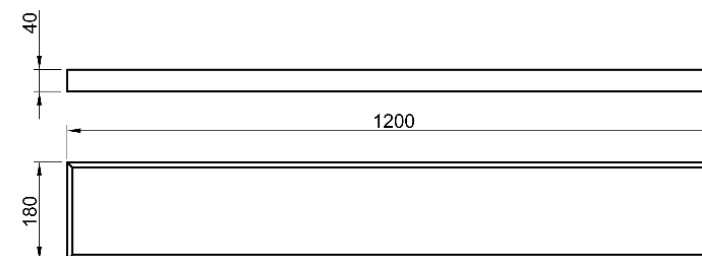



GL-CLASSIC ECO



Сертификат соответствия
ТР ЕАС ТС RU C-RU.HB26.B.00567/20
ТР ЕАЭС N RU Д-RU.МЮ62.B.01020

Сделано в России	176-264 В	cos φ > 0,85	IP 20	+1...+40 °С
КСС Д	УХЛ 4	2 года	> 80 Ra	50 000 h



Описание

Осветительные системы серии GL-CLASSIC ECO являются энергоэффективной заменой традиционных люминесцентных светильников типа ЛПО / ЛВО 2х36 Вт. Светильники данной серии предназначены для освещения офисов, ремонтных и производственных цехов, административных зданий, торговых и развлекательных центров, подсобных помещений, магазинов и других общественных зданий, а также подходят для применения в жилых помещениях.

Конструкция

Корпус светодиодных светильников GL-CLASSIC ECO выполнен из стали толщиной 0,5 мм, поэтому они отличаются высокой прочностью и устойчивостью к механическим повреждениям, что значительно расширяет их сферу применения. Благодаря небольшой глубине (40 мм), их можно встраивать в потолки или монтировать накладным способом, а также на подвесах.

Оптическая система

Для создания световой среды применяются, как гладкие опаловые, так и текстурированные рассеиватели «Призма», «Колотый Лед»; произведенные из высококачественных светотехнических материалов, обладающих повышенной светопропускаемостью и стойкостью к различным воздействиям окружающей среды.

Диапазон цветовых температур, выпускаемый стандартной серией GL-CLASSIC ECO, исполняется в белом свечении и имеет следующую температуру светового потока: Теплый (Т) - 3000К; Тепло-нейтральный (ТН) – 4000К; Нейтральный (Н) – 5000К; Холодный (Х) – 6500 К

Наименование	Мощность, Вт	Световой поток, лм	Масса, кг	Тип СД	Кол-во СД
GL-CLASSIC ECO 28	28	3850	2,2	2835	72
GL-CLASSIC ECO 36	36	5150	2,2	2835	96

ВАРИАНТЫ РАССЕИВАТЕЛЕЙ



Рассеиватель
Опал

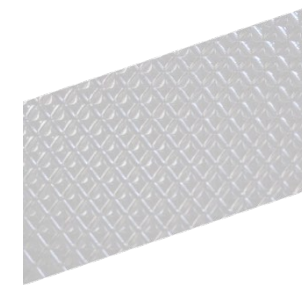

Рассеиватель
Призма



Рассеиватель
Колотый лед

КСС призма

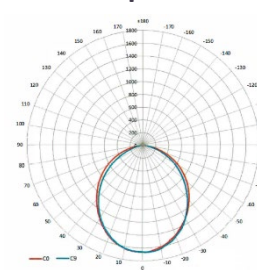

КСС опал

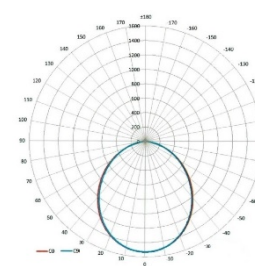

ГАБАРИТНЫЙ ЧЕРТЕЖ

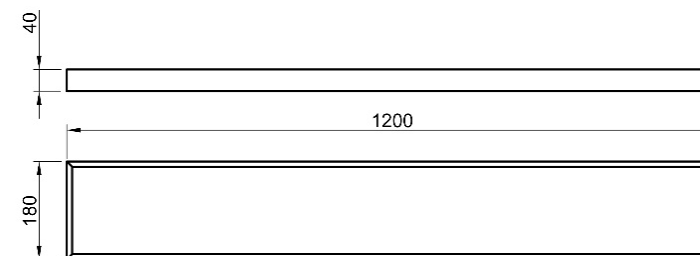

GL-CLASSIC Sport

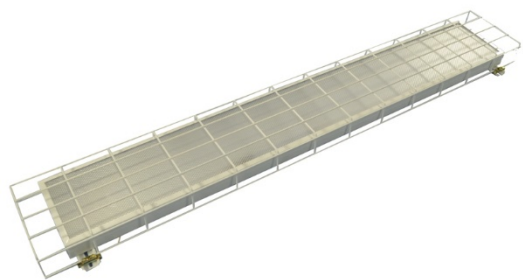

Сертификат соответствия
 TP EAC TC RU C-RU.HB26.B.00567/20
 TP EAЭС N RU Д-RU.МЮ62.В.01020

Сделано в России	176-264 В	cos φ > 0,95	IP 20	+1...+40 °С
КСС Д	УХЛ 4	5 лет	> 80 Ra	50 000 h



Описание

Осветительные системы GL-CLASSIC Sport являются эффективной заменой люминесцентных светильников ЛПО 2x36 Вт. Светодиодные светильники GL-CLASSIC Sport предназначены для внутреннего освещения спортивных залов, игровых площадок, ремонтных мастерских, складов и других вспомогательных помещений, где необходима защита от механических и иных воздействий.

Конструкция

Корпус светодиодных светильников GL-CLASSIC Sport выполнен из стали толщиной 0,5 мм, поэтому они отличаются высокой прочностью и устойчивостью к механическим повреждениям, что значительно расширяет их сферу применения. Надежную защиту рассеивателя и корпуса светильника от механических повреждений при попадании различных предметов обеспечивает оцинкованная стальная решетка, окрашенная белой порошковой краской.

Оптическая система

Для создания световой среды применяются, как гладкие опаловые, так и текстурированные рассеиватели «Призма», «Колотый Лед»; произведенные из высококачественных светотехнических материалов, обладающих повышенной светопропускаемостью и стойкостью к различным воздействиям окружающей среды.

Диапазон цветовых температур, выпускаемый стандартной серией GL-CLASSIC Sport, исполняется в белом свечении и имеет следующую температуру светового потока: Теплый (Т) - 3000К; Тепло-нейтральный (ТН) – 4000К; Нейтральный (Н) – 5000К; Холодный (Х) – 6500 К

Наименование	Мощность, Вт	Световой поток, лм	Масса, кг	Тип СД	Кол-во СД
GL-CLASSIC Sport 72	29	3850	3,9	2835	72
GL-CLASSIC Sport 96	39	5150	3,9	2835	96
GL-CLASSIC Sport 108	44	5750	3,9	2835	108
GL-CLASSIC Sport 144	58	7700	3,9	2835	144

ВАРИАНТЫ РАССЕИВАТЕЛЕЙ



Рассеиватель Опал

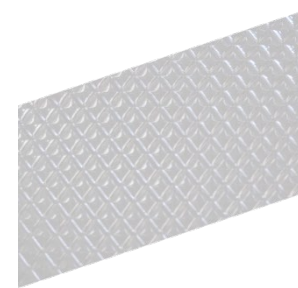

Рассеиватель Призма



Рассеиватель Колотый лед

КСС призма

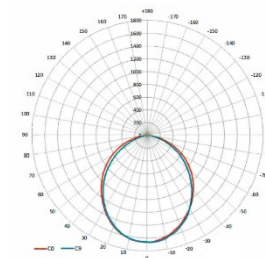

КСС опал

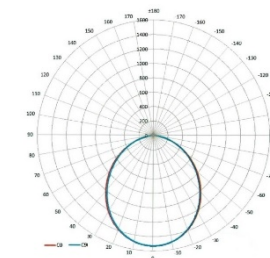

ГАБАРИТНЫЙ ЧЕРТЕЖ

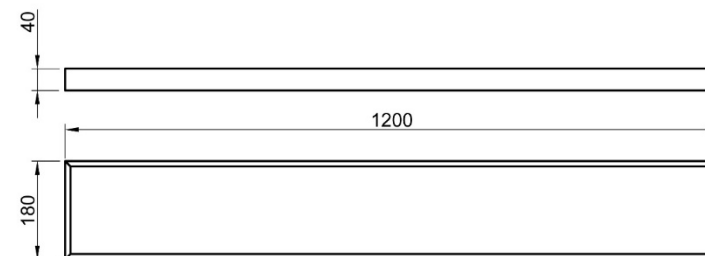

GL-CLASSIC ECO Sport

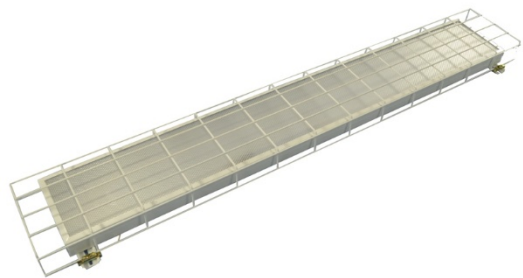

Сертификат соответствия
 TP EAC TC RU C-RU.HB26.B.00567/20
 TP EAЭС N RU Д-RU.МЮ62.В.01020

Сделано в России	176-264 В	cos φ > 0,85	IP 20	+1...+40 °С
КСС Д	УХЛ 4	2 года	> 80 Ra	50 000 h



Описание

Осветительные системы GL-CLASSIC ECO Sport являются эффективной заменой люминесцентных светильников ЛПО 2x36 Вт. Светодиодные светильники GL-CLASSIC ECO Sport предназначены для внутреннего освещения спортивных залов, игровых площадок, ремонтных мастерских, складов и других вспомогательных помещений, где необходима защита от механических и иных воздействий.

Конструкция

Корпус светодиодных светильников GL-CLASSIC ECO Sport выполнен из стали толщиной 0,5 мм, поэтому они отличаются высокой прочностью и устойчивостью к механическим повреждениям, что значительно расширяет их сферу применения. Надежную защиту рассеивателя и корпуса светильника от механических повреждений при попадании различных предметов обеспечивает оцинкованная стальная решетка, окрашенная белой порошковой краской.

Оптическая система

Для создания световой среды применяются, как гладкие опаловые, так и текстурированные рассеиватели «Призма», «Колотый Лед»; произведенные из высококачественных светотехнических материалов, обладающих повышенной светопропускаемостью и стойкостью к различным воздействиям окружающей среды.

Диапазон цветовых температур, выпускаемый стандартной серией GL-CLASSIC ECO Sport, исполняется в белом свечении и имеет следующую температуру светового потока: Теплый (Т) - 3000К; Тепло-нейтральный (ТН) – 4000К; Нейтральный (Н) – 5000К; Холодный (Х) – 6500 К

Наименование	Мощность, Вт	Световой поток, лм	Масса, кг	Тип СД	Кол-во СД
GL-CLASSIC ECO Sport 28	28	3850	3,9	2835	72
GL-CLASSIC ECO Sport 36	36	5150	3,9	2835	96

ВАРИАНТЫ РАССЕИВАТЕЛЕЙ



Рассеиватель Опал

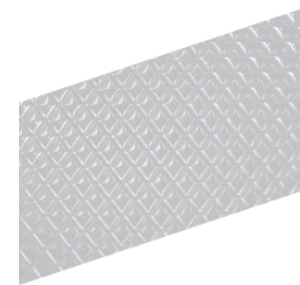

Рассеиватель Призма



Рассеиватель Колотый лед

КСС призма

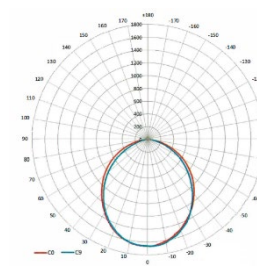

КСС опал

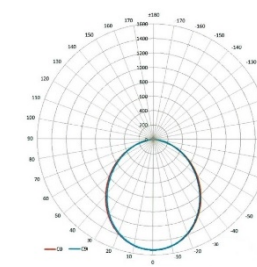

ГАБАРИТНЫЙ ЧЕРТЕЖ

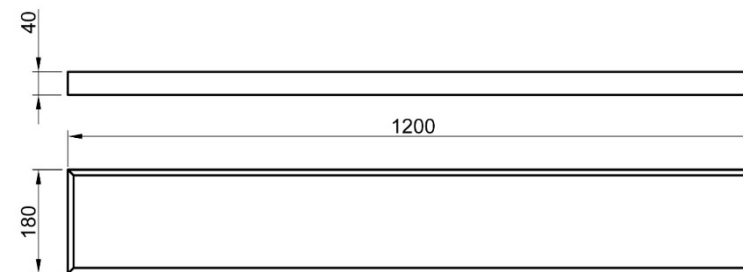



АДМИНИСТРАТИВНО-ОФИСНОЕ ОСВЕЩЕНИЕ

GL-OPTIM



Сертификат соответствия
ТР ЕАС ТС RU C-RU.HB26.B.00567/20
ТР ЕАЭС N RU Д-RU.МЮ62.B.01020

Сделано в России	176-264 В	cos φ > 0,92	IP 20	+1...+40 °C
КСС Д	УХЛ 4	5 лет	> 80 Ra	50 000 h



Описание

Осветительные системы серии GL-OPTIM являются энергоэффективной заменой традиционных люминесцентных светильников типа ЛПО / ЛВО 2x18 Вт. Светильники данной серии предназначены для освещения общественных зданий и других аналогичных помещений: офисов, административных строений, торговых центров, магазинов, учебных заведений, учреждений здравоохранения и прочих.

Конструкция

Корпус светодиодных светильников GL-OPTIM выполнен из стали толщиной 0,5 мм, поэтому они отличаются высокой прочностью и устойчивостью к механическим повреждениям, что значительно расширяет их сферу применения. Монтаж осуществляется на любую ровную поверхность в качестве накладного.

Оптическая система

Для создания световой среды применяются, как гладкие опаловые, так и текстурированные рассеиватели «Призма», «Колотый Лед»; произведенные из высококачественных светотехнических материалов, обладающих повышенной светопропускаемостью и стойкостью к различным воздействиям окружающей среды.

Диапазон цветовых температур, выпускаемый стандартной серией GL-OPTIM, исполняется в белом свечении и имеет следующую температуру светового потока: Теплый (Т) - 3000К; Тепло-нейтральный (ТН) – 4000К; Нейтральный (Н) – 5000К; Холодный (Х) – 6500 К

Наименование	Мощность, Вт	Световой поток, лм	Масса, кг	Тип СД	Кол-во СД
GL-OPTIM 36	15	1930	1,6	2835	36
GL-OPTIM 48	20	2580	1,6	2835	48
GL-OPTIM 54	23	2900	1,6	2835	54
GL-OPTIM 72	29	3850	1,6	2835	72

ВАРИАНТЫ РАССЕИВАТЕЛЕЙ



Рассеиватель Опал

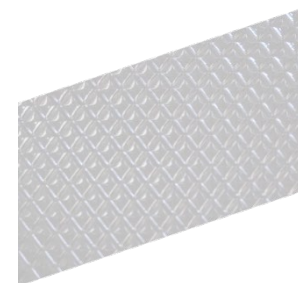

Рассеиватель Призма



Рассеиватель Колотый лед

КСС призма

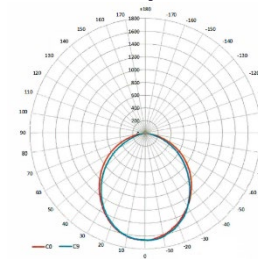

КСС опал

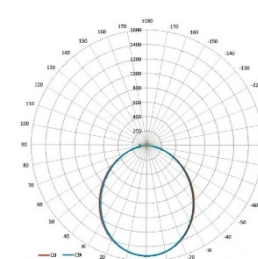

ГАБАРИТНЫЙ ЧЕРТЕЖ

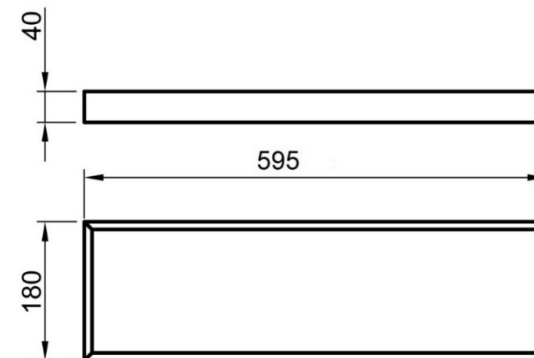

GL-OPTIM ECO



Сертификат соответствия
 TP EAC TC RU C-RU.HB26.B.00567/20
 TP EAЭС N RU Д-RU.МЮ62.В.01020

Сделано в России	176-264 В	cos φ > 0,96	IP 20	+1...+40 °С
КСС Д	УХЛ 4	2 года	> 80 Ra	50 000 h



Описание

Осветительные системы серии GL-OPTIM ECO являются энергоэффективной заменой традиционных люминесцентных светильников типа ЛПО / ЛВО 2x18 Вт. Светильники данной серии предназначены для освещения общественных зданий и других аналогичных помещений: офисов, административных строений, торговых центров, магазинов, учебных заведений, учреждений здравоохранения и прочих.

Конструкция

Корпус светодиодных светильников GL-OPTIM ECO выполнен из стали толщиной 0,5 мм, поэтому они отличаются высокой прочностью и устойчивостью к механическим повреждениям, что значительно расширяет их сферу применения. Монтаж осуществляется на любую ровную поверхность в качестве накладного.

Оптическая система

Для создания световой среды применяются, как гладкие опаловые, так и текстурированные рассеиватели «Призма», «Колотый Лед»; произведенные из высококачественных светотехнических материалов, обладающих повышенной светопропускаемостью и стойкостью к различным воздействиям окружающей среды.

Диапазон цветových температур, выпускаемый стандартной серией GL-OPTIM ECO, исполняется в белом свечении и имеет следующую температуру светового потока: Теплый (Т) - 3000К; Тепло-нейтральный (ТН) – 4000К; Нейтральный (Н) – 5000К; Холодный (Х) – 6500 К

Наименование	Мощность, Вт	Световой поток, лм	Масса, кг	Тип СД	Кол-во СД
GL-OPTIM ECO 28	28	3850	1,7	2835	72

ВАРИАНТЫ РАССЕИВАТЕЛЕЙ



Рассеиватель Опал

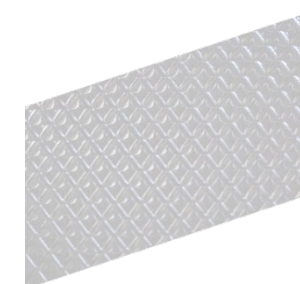

Рассеиватель Призма



Рассеиватель Колотый лед

КСС призма

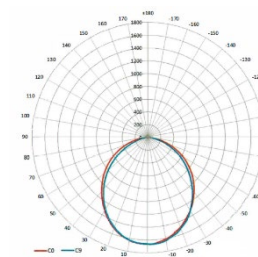

КСС опал

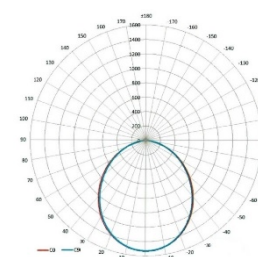

ГАБАРИТНЫЙ ЧЕРТЕЖ

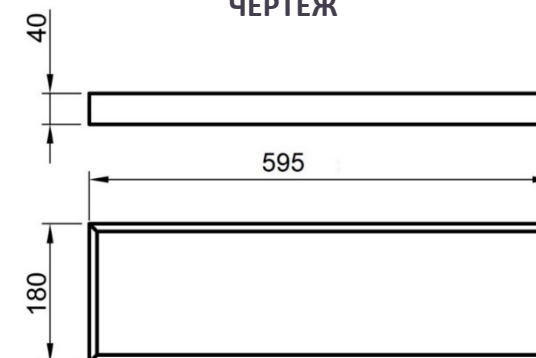

GL-LINE



Сертификат соответствия
 TP EAC TC RU C-RU.HB26.B.00567/20
 TP EAЭС N RU Д-RU.МЮ62.В.01020

Сделано в России	176-264 В	cos φ > 0,95	IP 20	+1...+40 °С
КСС Д	УХЛ 4	5 лет	> 80 Ra	60 000 h



Описание

Светодиодные светильники серии GL-LINE являются энергоэффективной заменой традиционных люминесцентных светильников типа ЛПО / ЛВО 1x36 Вт. Осветительные системы GL-LINE – это светильники, предназначенные главным образом для освещения рабочих мест, а также общественных зданий, административных строений, торговых и развлекательных центров, магазинов, учебных и медицинских учреждений и других помещений. Благодаря небольшой глубине, их можно встраивать в потолки или монтировать накладным способом.

Конструкция

Корпус светодиодных светильников GL-LINE выполнен из стали толщиной 0,5 мм, поэтому они отличаются высокой прочностью и устойчивостью к механическим повреждениям, что значительно расширяет их сферу применения. Монтаж осуществляется на любую ровную поверхность в качестве накладного или на подвесах.

Оптическая система

Для создания световой среды применяются, как гладкие опаловые, так и текстурированные рассеиватели «Призма» или «Колотый Лед»; произведенные из высококачественных светотехнических материалов, обладающих повышенной светопропускаемостью и стойкостью к различным воздействиям окружающей среды.

Диапазон цветовых температур, выпускаемый стандартной серией GL-LINE, исполняется в белом свечении и имеет следующую температуру светового потока: Теплый (Т) - 3000К; Тепло-нейтральный (ТН) – 4000К; Нейтральный (Н) – 5000К; Холодный (Х) – 6500 К

Наименование	Мощность, Вт	Световой поток, лм	Масса, кг	Тип СД	Кол-во СД
GL-LINE 36	15	1930	1,5	2835	36
GL-LINE 48	20	2580	1,5	2835	48

ВАРИАНТЫ РАССЕЙВАТЕЛЕЙ



Рассеиватель
Опал

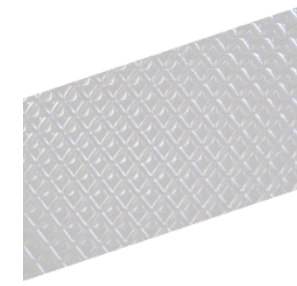

Рассеиватель
Призма



Рассеиватель
Колотый лед

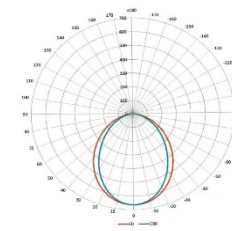

КСС опал

ГАБАРИТНЫЙ ЧЕРТЕЖ

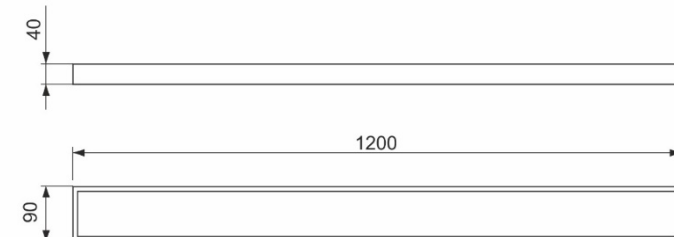



GL-NORD Slim



Сертификат соответствия
ТР ЕАС TC RU C-RU.HB26.B.00567/20
ТР ЕАЭС N RU Д-RU.МЮ62.B.01020

Сделано в России	176-264 В	cos φ > 0,96	IP 65	-20...+40 °C
КСС Д	УХЛ 2	5 лет	> 80 Ra	60 000 h

Описание

Промышленные светодиодные осветительные системы серии GL-NORD Slim являются эффективной заменой люминесцентных светильников «Айсберг» ЛСП / ЛПП 2x36 Вт. Светильники GL-NORD Slim предназначены для освещения промышленных и производственных помещений с повышенными требованиями по защите от влаги и пыли; таких как прачечные, мастерские, производственные и перерабатывающие цеха, утилитарные зоны, логистические центры, ангары, гаражи, крытые и подземные паркинги, подсобные и складские помещения, закрытые плавательные бассейны, сельскохозяйственные фермы, теплицы, лаборатории и т.п..

Конструкция

Корпус светильников GL-NORD Slim изготовлен из ударопрочного полистирола серого цвета методом литья под давлением, с удобными замками крепления рассеивателя. Полистирол обладает высокой жёсткостью и стойкостью к ударным нагрузкам. Монтажная панель выполнена из листовой стали покрытой белой порошковой краской, а герметизация разъемного соединения плафон-корпус методом заливки в паз специального пластичного полимера. Такой способ обеспечивает непрерывность уплотнительного шва и сохранение герметичности соединения в различных температурных условиях. Пылевлагозащищенный светильник снаружи полностью гладкий, что позволяет его легко и удобно чистить. Предназначен для крепления к любому типу потолков, стен или на подвесах.

Оптическая система

В качестве оптической системы используется светотехнический матовый или прозрачный рассеиватель из стиролакрилонитрила SAN, не подверженный пожелтению от УФ-излучений, с отсутствием насечек для обеспечения оптимального светораспределения, антистатическим покрытием, обеспечивающим длительный срок службы и увеличенный интервал между регламентным обслуживанием. Диапазон цветовых температур, выпускаемый стандартной серией GL-NORD Slim, исполняется в белом свечении и имеет следующую температуру светового потока: Теплый (Т) - 3000К; Тепло-нейтральный (ТН) – 4000К; Нейтральный (Н) – 5000К; Холодный (Х) – 6500 К.

Наименование	Мощность, Вт	Световой поток, лм	Масса, кг	Габариты, мм	Кол-во СД
GL-NORD 72 Slim	29	3850	1,4	1261x124x85	72
GL-NORD 96 Slim	39	5150	1,4	1261x124x85	96
GL-NORD 114 Slim	45	6100	1,4	1261x124x85	114

ГАБАРИТНЫЙ ЧЕРТЕЖ

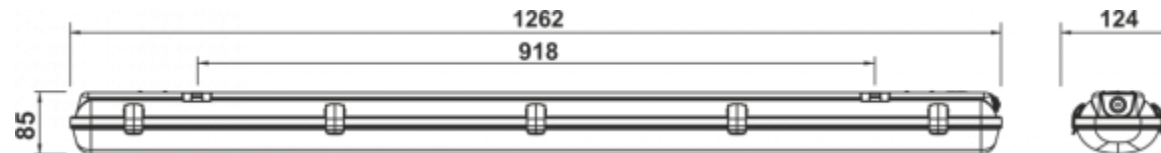

Светильники GL-NORD Slim в компании «Логлаб» (г.Москва)



КСС матовый

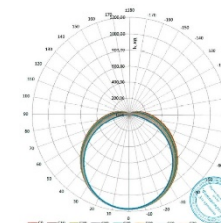

КСС прозрачный

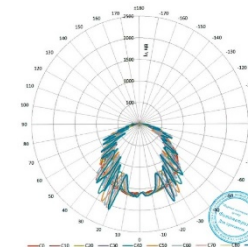



GL-NORD ECO Slim

Сертификат соответствия
TP EAC TC RU C-RU.HB26.B.00567/20
TP EAЭС N RU Д-RU.МЮ62.В.01020



Сделано в России	176-264 В	cos φ > 0,55	IP 65	-20...+40 °С
КСС Д	УХЛ 2	2 года	> 80 Ra	50 000 h

Описание

Промышленные светодиодные осветительные системы серии GL-NORD ECO Slim являются эффективной заменой люминесцентных светильников «Айсберг» ЛСП / ЛПП 2x36 Вт. Светильники GL-NORD ECO Slim предназначены для освещения промышленных и производственных помещений с повышенными требованиями по защите от влаги и пыли; таких как прачечные, мастерские, производственные и перерабатывающие цеха, утилитарные зоны, логистические центры, ангары, гаражи, крытые и подземные паркинги, подсобные и складские помещения, закрытые плавательные бассейны, сельскохозяйственные фермы, теплицы, лаборатории и т.п..

Конструкция

Корпус светильников GL-NORD ECO Slim изготовлен из ударопрочного полистирола серого цвета методом литья под давлением, с удобными замками крепления рассеивателя. Полистирол обладает высокой жёсткостью и стойкостью к ударным нагрузкам. Монтажная панель выполнена из листовой стали покрытой белой порошковой краской, а герметизация разъемного соединения плафон-корпус методом заливки в паз специального пластичного полимера. Такой способ обеспечивает непрерывность уплотнительного шва и сохранение герметичности соединения в различных температурных условиях. Пылевлагозащищенный светильник снаружи полностью гладкий, что позволяет его легко и удобно чистить. Предназначен для крепления к любому типу потолков, стен или на подвесах.

Оптическая система

В качестве оптической системы используется светотехнический матовый или прозрачный рассеиватель из стиролакрилонитрила SAN, не подверженный пожелтению от УФ-излучений, с отсутствием насечек для обеспечения оптимального светораспределения, антистатическим покрытием, обеспечивающим длительный срок службы и увеличенный интервал между регламентным обслуживанием. Диапазон цветовой температур, выпускаемый стандартной серией GL-NORD ECO Slim, исполняется в белом свечении и имеет следующую температуру светового потока: Теплый (Т) - 3000К; Тепло-нейтральный (ТН) – 4000К; Нейтральный (Н) – 5000К; Холодный (Х) – 6500 К.

Наименование	Мощность, Вт	Световой поток, лм	Масса, кг	Тип СД	Кол-во СД
GL-NORD ECO 28	28	3850	1,4	2835	72
GL-NORD ECO 36	36	5150	1,4	2835	96

ГАБАРИТНЫЙ ЧЕРТЕЖ

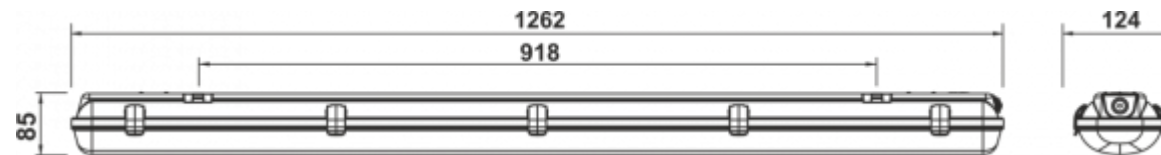

GL-NORD ECO в ЗАО Искусственный мех (г.Тула)



КСС матовый

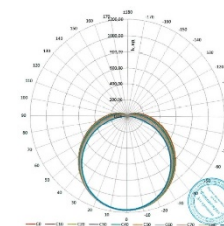

КСС прозрачный

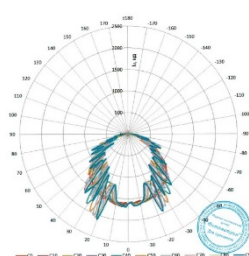



СКЛАДСКОЕ ОСВЕЩЕНИЕ

GL-NORD



Сертификат соответствия
ТР ЕАС ТС RU C-RU.HB26.B.00567/20
ТР ЕАЭС N RU Д-RU.МЮ62.В.01020

Сделано в России	176-264 В	cos φ ≥ 0,96	IP 65	-20...+40 °С
КСС Д	УХЛ 2	5 лет	> 80 Ra	60 000 h

Описание

Промышленные светодиодные осветительные системы серии GL-NORD являются эффективной заменой люминесцентных светильников «Айсберг» ЛСП / ЛПП 2х36 Вт. Светильники GL-NORD предназначены для освещения промышленных и производственных помещений с повышенными требованиями по защите от влаги и пыли; таких как прачечные, мастерские, производственные и перерабатывающие цеха, утилитарные зоны, логистические центры, ангары, гаражи, крытые и подземные паркинги, подсобные и складские помещения, закрытые плавательные бассейны, сельскохозяйственные фермы, теплицы, лаборатории и т.п..

Конструкция

Корпус светильников GL-NORD изготовлен из ударопрочного полистирола серого цвета методом литья под давлением, с удобными замками крепления рассеивателя. Полистирол обладает высокой жёсткостью и стойкостью к ударным нагрузкам. Монтажная панель выполнена из листовой стали покрытой белой порошковой краской, а герметизация разъемного соединения плафон-корпус методом заливки в паз специального пластичного полимера. Такой способ обеспечивает непрерывность уплотнительного шва и сохранение герметичности соединения в различных температурных условиях. Пылевлагозащищенный светильник снаружи полностью гладкий, что позволяет его легко и удобно чистить. Предназначен для крепления к любому типу потолков, стен или на подвесах.

Оптическая система

В качестве оптической системы используется светотехнический матовый или прозрачный рассеиватель из стиролакрилонитрила САН, не подверженный пожелтению от УФ-излучений, с отсутствием насечек для обеспечения оптимального светораспределения, антистатическим покрытием, обеспечивающим длительный срок службы и увеличенный интервал между регламентным обслуживанием. Диапазон цветовых температур, выпускаемый стандартной серией GL-NORD, исполняется в белом свечении и имеет следующую температуру светового потока: Теплый (Т) - 3000К; Тепло-нейтральный (ТН) – 4000К; Нейтральный (Н) – 5000К; Холодный (Х) – 6500 К.

Наименование	Мощность, Вт	Световой поток, лм	Масса, кг	Тип СД	Кол-во СД
GL-NORD 120 САН	48	6450	2,2	2835	120
GL-NORD 144 САН	58	7700	2,2	2835	144
GL-NORD 180 САН	73	9650	2,2	2835	180

ГАБАРИТНЫЙ ЧЕРТЕЖ

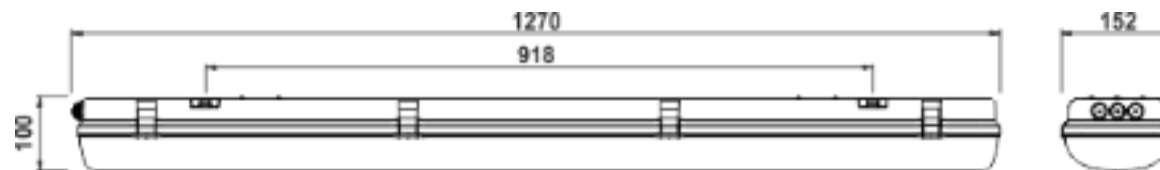

GL-NORD

Автосервис (г. Екатеринбург)



КСС матовый

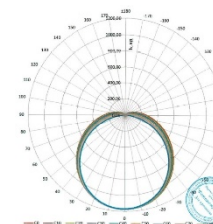

КСС прозрачный

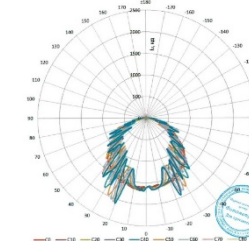



GL-PROM ECO

Сертификат соответствия
ТР ЕАС ТС RU C-RU.HB26.B.00567/20
ТР ЕАЭС N RU Д-RU.MЮ62.B.01020



Описание

Светильники GL-PROM ECO является эффективной заменой светильников с лампами ДНаТ, МГЛ, ДРЛ. Промышленные светодиодные осветительные системы серии GL-PROM ECO предназначены для наружного и внутреннего освещения промышленных и производственных помещений, перерабатывающих цехов, ангаров, логистических центров, утилитарных зон, спортивных залов, крытых автомобильных парковок, торговых рядов вещевых и продовольственных рынков, помещений с высокой концентрацией пыли и влаги и т.п. Применение промышленных светодиодных светильников - это эффективный способ рационального использования и минимизация потерь энергоресурсов, в несколько раз сокращающий затраты на электроэнергию.

Конструкция

Корпус GL-PROM ECO выполнен из анодированного алюминиевого профиля, который защищает от воздействия агрессивных сред и является эффективным радиатором для светодиодов. Конструктивные элементы изготовлены из листовой оцинкованной стали и окрашены атмосферостойчивой порошковой краской. Торцевые части - из АБС-сополимера серого цвета. Монтаж осуществляется при помощи рым-болтов, установленных на корпусе светильника, что облегчает и ускоряет процесс установки на объекте. По желанию заказчика, есть возможность окрашивания осветительных приборов порошковой краской в требуемый цвет по шкале RAL.

Оптическая система

В качестве оптической системы используется стабилизированный светотехнический матовый \ прозрачный поликарбонат, обладающий стойкостью к ударным воздействиям, повышенным и пониженным температурам. Диапазон цветовых температур, выпускаемый стандартной серией GL-PROM ECO, исполняется в белом свечении и имеет следующую температуру светового потока: Теплый (Т) - 3000К; Тепло-нейтральный (ТН) – 4000К; Нейтральный (Н) – 5000К; Холодный (Х) – 6500 К

GL-PROM ECO 50



- Потребляемая мощность светильника: 48 Вт
- Рабочий ток светодиодов, mA: 117
- Количество светодиодов, шт: 120
- Тип светодиодов: 2835
- Диапазон входного напряжения, В: 176-264
- Частота, Гц: 50
- Коэффициент мощности, cos φ более: 0,97
- Коэффициент пульсаций светового потока менее: 1%
- Температурный диапазон: -45... +50 °C
- Общий световой поток модулей светильника, лм: 6450 (нейтральный)
- Индекс цветопередачи Ra: >80
- Степень цветопередачи: 1В
- Крепление: на подвесы при помощи рым-болтов
- Масса 1 шт.: 1,9 кг
- Климатическое исполнение по ГОСТ 15150-69: УХЛ 1
- Класс светораспределения по ГОСТ Р 54350-2011: П
- Степень защиты по ГОСТ 14254-96: IP 65
- КСС по ГОСТ Р 54350-2011: "Д"
- Класс защиты от поражения электрическим током по ГОСТ Р МЭК 60598-1-2011: I
- Гальваническая развязка
- Мгновенный запуск
- Отсутствие мерцания
- Низкое электропотребление
- Устойчивость к коррозии
- Длительный срок службы и надежность
- Гарантия на светильник: – 5 лет

ГАБАРИТНЫЙ ЧЕРТЕЖ

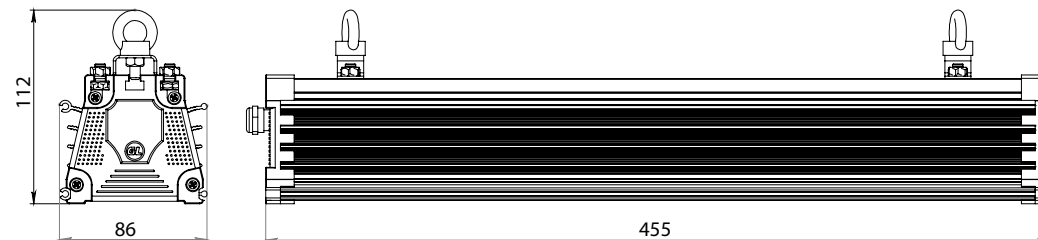



GL-PROM ECO 100



- Потребляемая мощность светильника: 95 Вт
- Рабочий ток светодиодов, mA: 117
- Количество светодиодов, шт: 240
- Тип светодиодов: 2835
- Диапазон входного напряжения, В: 176-264
- Частота, Гц: 50
- Коэффициент мощности, $\cos \phi$ более: 0,97
- Коэффициент пульсаций светового потока менее: 1%
- Температурный диапазон: -45... +50 °C
- Общий световой поток модулей светильника, лм: 12900 (нейтральный)
- Индекс цветопередачи Ra: >80
- Степень цветопередачи: 1B
- Крепление: на подвесы при помощи рым-болтов
- Масса 1 шт.: 3,5 кг
- Климатическое исполнение по ГОСТ 15150-69: УХЛ 1
- Класс светораспределения по ГОСТ Р 54350-2011: П
- Степень защиты по ГОСТ 14254-96: IP 65
- КСС по ГОСТ Р 54350-2011: "Д"
- Класс защиты от поражения электрическим током по ГОСТ Р МЭК 60598-1-2011: I
- Гальваническая развязка
- Мгновенный запуск
- Отсутствие мерцания
- Низкое электропотребление
- Устойчивость к коррозии
- Длительный срок службы и надежность
- Гарантия на светильник: – 5 лет

ГАБАРИТНЫЙ ЧЕРТЕЖ

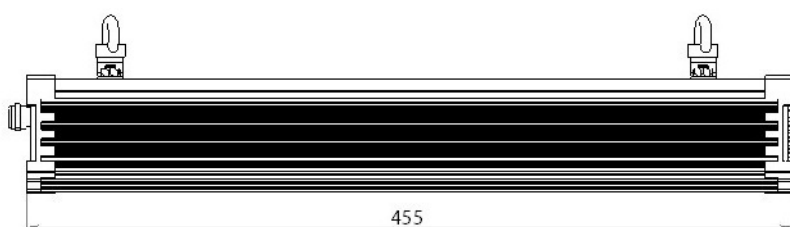
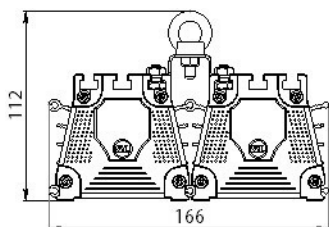

GL-PROM ECO 150



- Потребляемая мощность светильника: 143 Вт
- Рабочий ток светодиодов, mA: 117
- Количество светодиодов, шт: 360
- Тип светодиодов: 2835
- Диапазон входного напряжения, В: 176-264
- Частота, Гц: 50
- Коэффициент мощности, $\cos \phi$ более: 0,97
- Коэффициент пульсаций светового потока менее: 1%
- Температурный диапазон: -45... +50 °C
- Общий световой поток модулей светильника, лм: 19350 (нейтральный)
- Индекс цветопередачи Ra: >80
- Степень цветопередачи: 1B
- Крепление: на подвесы при помощи рым-болтов
- Масса 1 шт.: 5 кг
- Климатическое исполнение по ГОСТ 15150-69: УХЛ 1
- Класс светораспределения по ГОСТ Р 54350-2011: П
- Степень защиты по ГОСТ 14254-96: IP 65
- КСС по ГОСТ Р 54350-2011: "Д"
- Класс защиты от поражения электрическим током по ГОСТ Р МЭК 60598-1-2011: I
- Гальваническая развязка
- Мгновенный запуск
- Отсутствие мерцания
- Низкое электропотребление
- Устойчивость к коррозии
- Длительный срок службы и надежность
- Гарантия на светильник: – 5 лет

ГАБАРИТНЫЙ ЧЕРТЕЖ

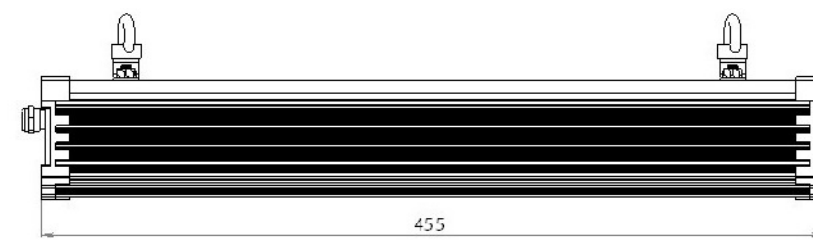
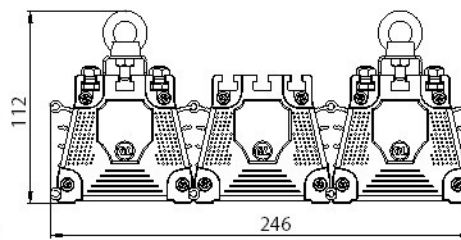



GL-PROM LINE ECO

Сертификат соответствия
TP EAC TC RU C-RU.HB26.B.00567/20
TP EAЭС N RU Д-RU.MЮ62.B.01020



Описание

Промышленные светодиодные осветительные системы серии GL-PROM LINE ECO предназначены как для наружного, так и для внутреннего освещения производственных и промышленных помещений, перерабатывающих цехов, ангаров, логистических центров, утилитарных зон, спортивных залов, крытых автомобильных парковок, торговых рядов вещевых и продовольственных рынков, помещений с высокой концентрацией пыли и влаги и т.п. Применение промышленных светодиодных светильников - это эффективный способ рационального использования и минимизация потерь энергоресурсов, в несколько раз сокращающий затраты на электроэнергию.

Конструкция

Корпус GL-PROM LINE ECO выполнен из анодированного алюминиевого профиля, который защищает от воздействия окружающей среды и является эффективным радиатором для светодиодов. Торцевые части светильника изготовлены из АБС-сополимера серого цвета. Осветительные системы предназначены для подвесного монтажа. Крепеж осуществляется при помощи рым-болтов установленных на корпусе светильника. Данная конструкция облегчает и ускоряет процесс установки на любом объекте. По желанию заказчика есть возможность окрашивания порошковой краской осветительных приборов в требуемый цвет по шкале RAL

Оптическая система

В качестве оптической системы используется стабилизированный светотехнический матовый \ прозрачный поликарбонат обладающий стойкостью к ударным воздействиям, повышенным и пониженным температурам. Диапазон цветовых температур, выпускаемый стандартной серией GL-PROM LINE ECO, исполняется в белом свечении и имеет следующую температуру светового потока:
Теплый (Т) - 3000К; Тепло-нейтральный (ТН) – 4000К; Нейтральный (Н) – 5000К; Холодный (Х) – 6500 К

GL-PROM LINE ECO 100 GL-PROM LINE ECO 200

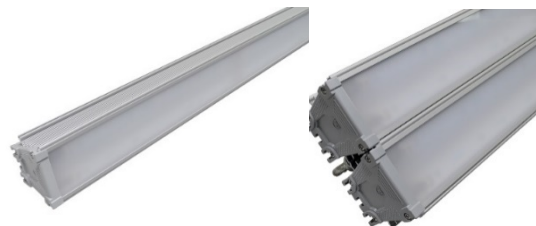

- Климатическое исполнение по ГОСТ 15150-69: УХЛ 1
- Класс светораспределения по ГОСТ Р 54350-2011: П
- Степень защиты по ГОСТ 14254-96: IP 65
- КСС по ГОСТ Р 54350-2011: "Д"
- Класс защиты от поражения электрическим током по ГОСТ Р МЭК 60598-1-2011: I

- Потребляемая мощность светильника: 95 Вт / 190 Вт
- Рабочий ток светодиодов, mA: 117
- Количество светодиодов, шт: 120 / 240
- Тип светодиодов: 2835
- Диапазон входного напряжения, В: 176-264
- Частота, Гц: 50
- Коэффициент мощности, cos φ более: 0,97
- Коэффициент пульсаций светового потока менее: 1%
- Температурный диапазон: -45... +50 °С
- Общий световой поток модулей светильника, лм: 12900 / 25800 (нейтральный)
- Индекс цветопередачи Ra: >80
- Степень цветопередачи: 1В
- Крепление: на подвесы при помощи рым-болтов
- Гальваническая развязка
- Мгновенный запуск
- Отсутствие мерцания
- Низкое электропотребление
- Устойчивость к коррозии
- Длительный срок службы и надежность
- Гарантия на светильник: – 5 лет

ГАБАРИТНЫЙ ЧЕРТЕЖ

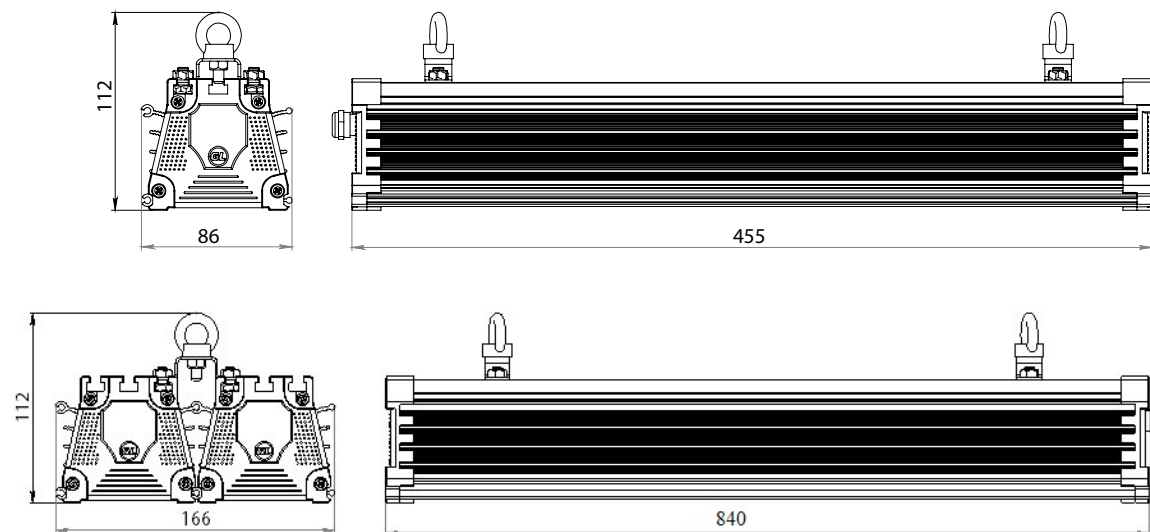



GL-PROM LINE ECO 150

- Потребляемая мощность светильника: 143 Вт
- Рабочий ток светодиодов, mA: 117
- Количество светодиодов, шт: 180
- Тип светодиодов: 2835
- Диапазон входного напряжения, В: 176-264
- Частота, Гц: 50
- Коэффициент мощности, $\cos \phi$ более: 0,97
- Коэффициент пульсаций светового потока менее:
- Температурный диапазон: -45... +50 °C
- Общий световой поток модулей светильника, лм: (нейтральный)
- Индекс цветопередачи Ra: >80
- Степень цветопередачи: 1В
- Крепление: на подвесы при помощи рым-болтов
- Климатическое исполнение по ГОСТ 15150-69: УХЛ
- Класс светораспределения по ГОСТ Р 54350-2011: I
- Степень защиты по ГОСТ 14254-96: IP 65
- КСС по ГОСТ Р 54350-2011: "Д"
- Класс защиты от поражения электрическим током ГОСТ Р МЭК 60598-1-2011: I
- Гальваническая развязка
- Мгновенный запуск
- Отсутствие мерцания
- Низкое электропотребление
- Устойчивость к коррозии
- Длительный срок службы и надежность
- Гарантия на светильник: – 5 лет



ГАБАРИТНЫЙ ЧЕРТЕЖ

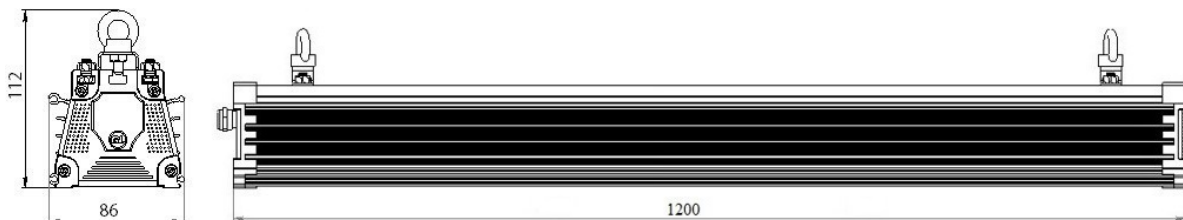

GL-PROM LINE ECO 300

- Потребляемая мощность светильника: 285 Вт
- Рабочий ток светодиодов, mA: 117
- Количество светодиодов, шт: 360
- Тип светодиодов: 2835
- Диапазон входного напряжения, В: 176-264
- Частота, Гц: 50
- Коэффициент мощности, $\cos \phi$ более: 0,97
- Коэффициент пульсаций светового потока менее: 1%
- Температурный диапазон: -45... +50 °C
- Общий световой поток модулей светильника, лм: 38700 (нейтральный)
- Индекс цветопередачи Ra: >80
- Степень цветопередачи: 1В
- Крепление: на подвесы при помощи рым-болтов
- Климатическое исполнение по ГОСТ 15150-69: УХЛ 1
- Класс светораспределения по ГОСТ Р 54350-2011: П
- Степень защиты по ГОСТ 14254-96: IP 65
- КСС по ГОСТ Р 54350-2011: "Д"
- Класс защиты от поражения электрическим током по ГОСТ Р МЭК 60598-1-2011: I
- Гальваническая развязка
- Мгновенный запуск
- Отсутствие мерцания
- Низкое электропотребление
- Устойчивость к коррозии
- Длительный срок службы и надежность
- Гарантия на светильник: – 5 лет



ГАБАРИТНЫЙ ЧЕРТЕЖ

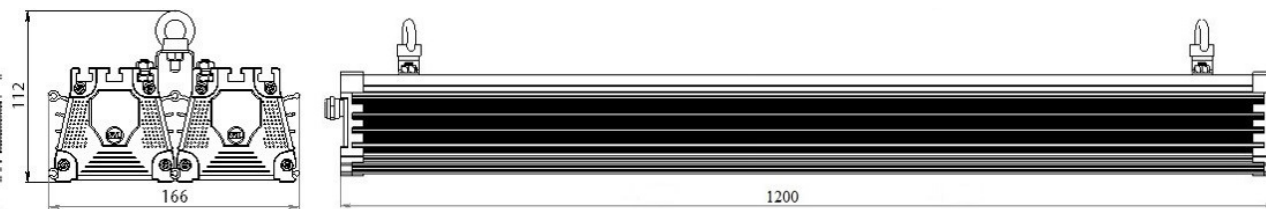



GL-PROM N

Сертификат соответствия
TP EAC TC RU C-RU.HB26.B.00567/20
TP EAЭС N RU Д-RU.МЮ62.B.01020



Описание

Промышленные светодиодные осветительные системы серии GL-PROM N являются эффективной заменой ламп ДРИ, ДРЛ. Светильники GL-PROM предназначены для наружного и внутреннего освещения промышленных и производственных помещений, перерабатывающих цехов, ангаров, логистических центров, утилитарных зон, спортивных залов, крытых автомобильных парковок, торговых рядов вещевых и продовольственных рынков, помещений с высокой концентрацией пыли и влаги и т.п.

Конструкция

Корпус GL-PROM N выполнен из анодированного алюминиевого профиля, который защищает от воздействия агрессивных сред и является эффективным радиатором для светодиодов. Конструктивные элементы изготовлены из листовой оцинкованной стали и окрашены атмосферостойчивой порошковой краской. Торцевые части - из АБС-сополимера серого цвета. Монтаж осуществляется при помощи рым-болтов, установленных на корпусе светильника, что облегчает и ускоряет процесс установки на объекте. По желанию заказчика, есть возможность окрашивания осветительных приборов порошковой краской в требуемый цвет по шкале RAL.

Оптическая система

В качестве оптической системы используется высококачественный светотехнический прозрачный поликарбонат, обладающий стойкостью к ударным воздействиям, повышенным и пониженным температурам. Комбинированная вторичная оптика позволяет сформировать необходимую для применения КСС: «Д» - косинусная 90° и «Г» - глубокая 60°. Применяемые светодиоды на керамической подложке известных брендов (SAMSUNG, CREE, NICHIA) работают без перегрузок, что увеличивает их ресурс наработки. Диапазон цветовых температур, выпускаемый стандартной серией GL-PROM N, исполняется в белом свечении и имеет следующую температуру светового потока:

Теплый (Т) - 3000К; Тепло-нейтральный (ТН) – 4000К; Нейтральный (Н) – 5000К; Холодный (Х) – 6500 К

GL-PROM N 85



- Потребляемая мощность светильника: 80 Вт
- Рабочий ток светодиодов, mA: 700
- Количество светодиодов, шт: 36
- Тип светодиодов: 3535
- Диапазон входного напряжения, В: 176-264
- Частота, Гц: 50
- Коэффициент мощности, cos φ более: 0,97
- Коэффициент пульсаций светового потока менее: 1%
- Температурный диапазон: -50... +50 °С
- Общий световой поток модулей светильника, лм: 11300 (нейтральный)
- Индекс цветопередачи Ra: >70
- Степень цветопередачи: 2A
- Крепление: поворотный кронштейн с регулировкой угла
- Масса 1 шт.: 2,9 кг
- Климатическое исполнение по ГОСТ 15150-69: УХЛ 1
- Класс светораспределения по ГОСТ Р 54350-2011: П
- Степень защиты по ГОСТ 14254-96: IP 67
- КСС по ГОСТ Р 54350-2011: "Д" и "Г"
- Класс защиты от поражения электрическим током по ГОСТ Р МЭК 60598-1-2011: I
- Гальваническая развязка
- Мгновенный запуск
- Отсутствие мерцания
- Низкое электропотребление
- Устойчивость к коррозии
- Защита от импульсных помех
- Защита от 380V
- Длительный срок службы и надежность
- Гарантия на светильник: – 7 лет

ГАБАРИТНЫЙ ЧЕРТЕЖ

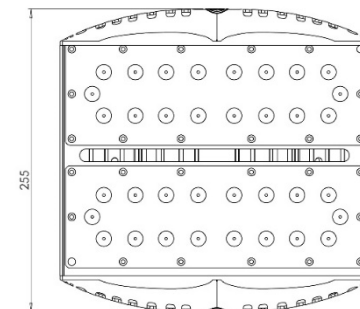
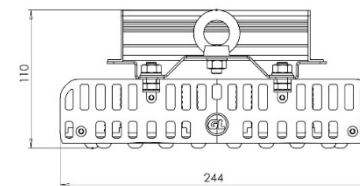

КСС Г

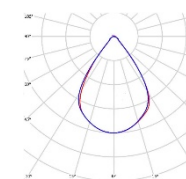

КСС Д

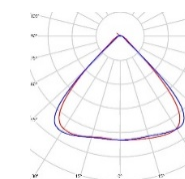

GL-PROM N 130



ГАБАРИТНЫЙ ЧЕРТЕЖ

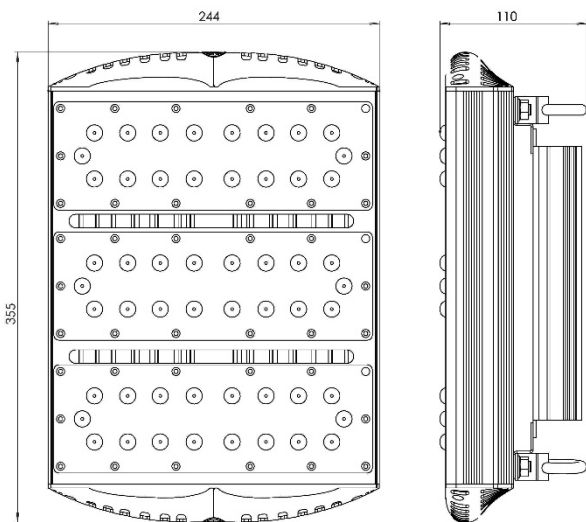

- Потребляемая мощность светильника: 120 Вт
- Рабочий ток светодиодов, mA: 700
- Количество светодиодов, шт: 54
- Тип светодиодов: 3535
- Диапазон входного напряжения, В: 176-264
- Частота, Гц: 50
- Коэффициент мощности, $\cos \phi$ более: 0,97
- Коэффициент пульсаций светового потока менее: 1%
- Температурный диапазон: -50... +50 °C
- Общий световой поток модулей светильника, лм: 17000 (нейтральный)
- Индекс цветопередачи Ra: >70
- Степень цветопередачи: 2A
- Крепление: поворотный кронштейн с регулировкой угла
- Масса 1 шт.: 3,5 кг
- Климатическое исполнение по ГОСТ 15150-69: УХЛ 1
- Класс светораспределения по ГОСТ Р 54350-2011: П
- Степень защиты по ГОСТ 14254-96: IP 67
- КСС по ГОСТ Р 54350-2011: "Д" и "Г"
- Класс защиты от поражения электрическим током по ГОСТ Р МЭК 60598-1-2011: I
- Гальваническая развязка
- Мгновенный запуск
- Отсутствие мерцания
- Низкое электропотребление
- Устойчивость к коррозии
- Защита от импульсных помех
- Защита от 380V
- Длительный срок службы и надежность
- Гарантия на светильник: – 7 лет

КСС Г

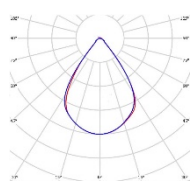

КСС Д

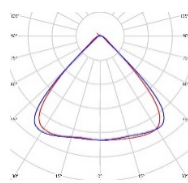

GL-PROM N 170



ГАБАРИТНЫЙ ЧЕРТЕЖ

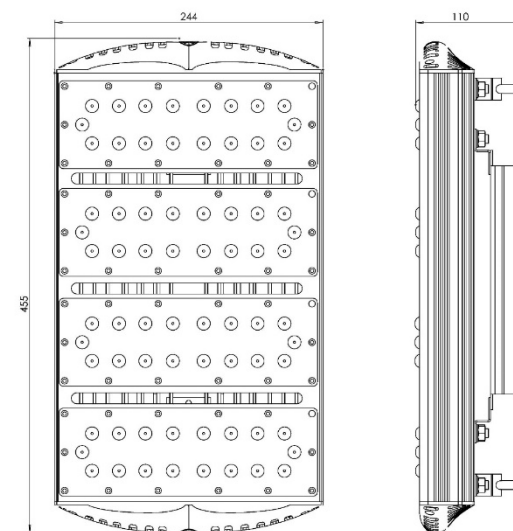

- Потребляемая мощность светильника: 160 Вт
- Рабочий ток светодиодов, mA: 700
- Количество светодиодов, шт: 72
- Тип светодиодов: 3535
- Диапазон входного напряжения, В: 176-264
- Частота, Гц: 50
- Коэффициент мощности, $\cos \phi$ более: 0,97
- Коэффициент пульсаций светового потока менее: 1%
- Температурный диапазон: -50... +50 °C
- Общий световой поток модулей светильника, лм: 22500 (нейтральный)
- Индекс цветопередачи Ra: >70
- Степень цветопередачи: 2A
- Крепление: поворотный кронштейн с регулировкой угла
- Масса 1 шт.: 4,6 кг
- Климатическое исполнение по ГОСТ 15150-69: УХЛ 1
- Класс светораспределения по ГОСТ Р 54350-2011: П
- Степень защиты по ГОСТ 14254-96: IP 67
- КСС по ГОСТ Р 54350-2011: "Д" и "Г"
- Класс защиты от поражения электрическим током по ГОСТ Р МЭК 60598-1-2011: I
- Гальваническая развязка
- Мгновенный запуск
- Отсутствие мерцания
- Низкое электропотребление
- Устойчивость к коррозии
- Защита от импульсных помех
- Защита от 380V
- Длительный срок службы и надежность
- Гарантия на светильник: – 7 лет

КСС Г

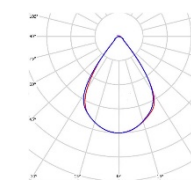

КСС Д

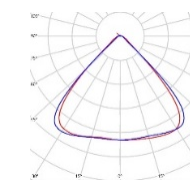



GL-PROM N 200



- Потребляемая мощность светильника: 190 Вт
- Рабочий ток светодиодов, mA: 700
- Количество светодиодов, шт: 90
- Тип светодиодов: 3535
- Диапазон входного напряжения, В: 176-264
- Частота, Гц: 50
- Коэффициент мощности, $\cos \phi$ более: 0,97
- Коэффициент пульсаций светового потока менее: 1%
- Температурный диапазон: -50... +50 °C
- Общий световой поток модулей светильника, лм: 28000 (нейтральный)
- Индекс цветопередачи Ra: >70
- Степень цветопередачи: 2A
- Крепление: поворотный кронштейн с регулировкой угла
- Масса 1 шт.: 6 кг
- Климатическое исполнение по ГОСТ 15150-69: УХЛ 1
- Класс светораспределения по ГОСТ Р 54350-2011: П
- Степень защиты по ГОСТ 14254-96: IP 67
- КСС по ГОСТ Р 54350-2011: "Д" и "Г"
- Класс защиты от поражения электрическим током по ГОСТ Р МЭК 60598-1-2011: I
- Гальваническая развязка
- Мгновенный запуск
- Отсутствие мерцания
- Низкое электропотребление
- Устойчивость к коррозии
- Защита от импульсных помех
- Защита от 380V
- Длительный срок службы и надежность
- Гарантия на светильник: – 7 лет

ГАБАРИТНЫЙ ЧЕРТЕЖ

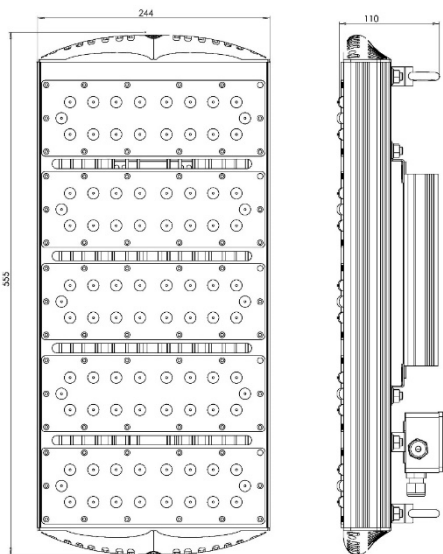

КСС Г

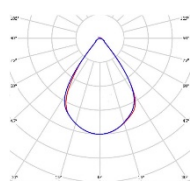

КСС Д

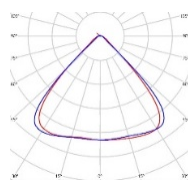

GL-PROM N 250



- Потребляемая мощность светильника: 240 Вт
- Рабочий ток светодиодов, mA: 700
- Количество светодиодов, шт: 108
- Тип светодиодов: 3535
- Диапазон входного напряжения, В: 176-264
- Частота, Гц: 50
- Коэффициент мощности, $\cos \phi$ более: 0,97
- Коэффициент пульсаций светового потока менее: 1%
- Температурный диапазон: -50... +50 °C
- Общий световой поток модулей светильника, лм: 34000 (нейтральный)
- Индекс цветопередачи Ra: >70
- Степень цветопередачи: 2A
- Крепление: поворотный кронштейн с регулировкой угла
- Масса 1 шт.: 7,2 кг
- Климатическое исполнение по ГОСТ 15150-69: УХЛ 1
- Класс светораспределения по ГОСТ Р 54350-2011: П
- Степень защиты по ГОСТ 14254-96: IP 67
- КСС по ГОСТ Р 54350-2011: "Д" и "Г"
- Класс защиты от поражения электрическим током по ГОСТ Р МЭК 60598-1-2011: I
- Гальваническая развязка
- Мгновенный запуск
- Отсутствие мерцания
- Низкое электропотребление
- Устойчивость к коррозии
- Защита от импульсных помех
- Защита от 380V
- Длительный срок службы и надежность
- Гарантия на светильник: – 7 лет

ГАБАРИТНЫЙ ЧЕРТЕЖ

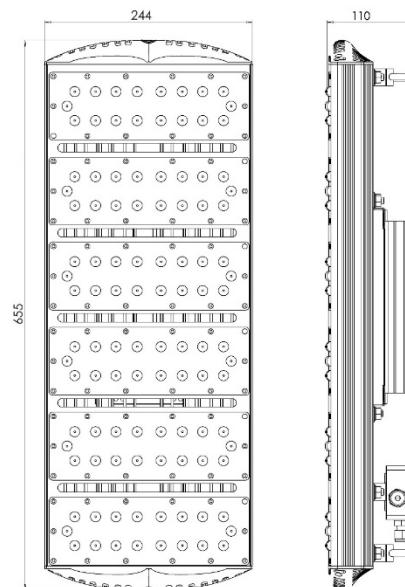

КСС Г

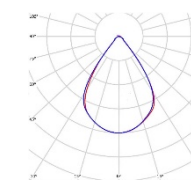

КСС Д

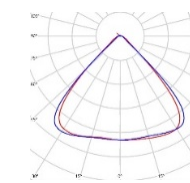



GL-PROFLINE

Сертификат соответствия
TP EAC TC RU C-RU.HB26.B.00567/20
TP EAЭС N RU Д-RU.MЮ62.B.01020



Описание

Промышленные светодиодные осветительные системы серии GL-PROFLINE предназначены для освещения промышленных и производственных объектов, спортивных сооружений, перерабатывающих цехов, ангаров, складских и логистических центров, утилитарных зон, помещений с высокой концентрацией пыли и влаги, выставочных павильонов и т.п. Применение промышленных светодиодных светильников это эффективный способ рационального использования и минимизация потерь энергоресурсов, в несколько раз сокращающий затраты на электроэнергию

Конструкция

Корпус GL-PROFLINE выполнен из анодированного алюминиевого профиля методом экструзии, который защищает от воздействия агрессивных сред и является эффективным радиатором для светодиодов. Торцевые части светильника изготовлены из АБС-сополимера серого цвета, элементы крепления из оцинкованного листового металла окрашенного атмосферостойчивой порошковой краской. В комплектацию светильника входит поворотный кронштейн с регулировкой угла и возможностью установки на любую ровную поверхность потолка или стены.

Оптическая система

В качестве оптической системы используется высококачественный светотехнический прозрачный или матовый поликарбонат обладающий стойкостью к ударным воздействиям, пониженным и повышенным температурам, а так же обеспечивающий равномерное освещение на поверхности и комфортный для человеческого восприятия свет. Диапазон цветовых температур, выпускаемый стандартной серией GL-PROFLINE, исполняется в белом свечении и имеет следующую температуру светового потока : Теплый (Т) - 3000К, Тепло-нейтральный (ТН) – 4000К, Нейтральный (Н) – 5000К, Холодный (Х) – 6500 К.

GL-PROFLINE 36



- Масса 1 шт.: 1 кг
- Климатическое исполнение по ГОСТ 15150-69: УХЛ 1
- Класс светораспределения по ГОСТ Р 54350-2011: П
- Степень защиты по ГОСТ 14254-96: IP 65
- КСС по ГОСТ Р 54350-2011: "Д"
- Класс защиты от поражения электрическим током по ГОСТ Р МЭК 60598-1-2011: I

- Потребляемая мощность светильника: 15 Вт
- Рабочий ток светодиодов, mA: 117
- Количество светодиодов, шт: 36
- Тип светодиодов: 2835
- Диапазон входного напряжения, В: 176-264
- Частота, Гц: 50
- Коэффициент мощности, cos φ более: 0,9
- Коэффициент пульсаций светового потока менее: 2%
- Температурный диапазон: -40... +40 °С
- Общий световой поток модулей светильника, лм: 1800 (нейтральный)
- Индекс цветопередачи Ra: >80
- Степень цветопередачи: 1В
- Крепление: на подвесы при помощи рым-болтов / поворотный кронштейн с регулировкой угла
- Гальваническая развязка
- Мгновенный запуск
- Отсутствие мерцания
- Низкое электропотребление
- Устойчивость к коррозии
- Длительный срок службы и надежность
- Гарантия на светильник: – 5 лет

Светильники GL-PROFLINE в наземном переходе, г.Москва





GL-PROFLINE 72

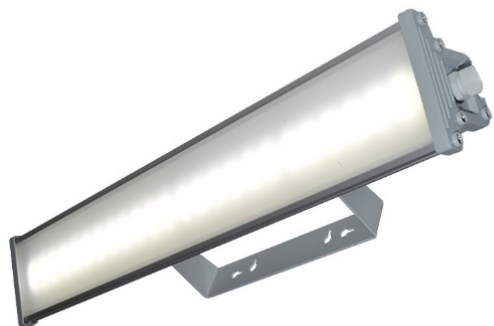

- Масса 1 шт.: 1,75 кг
- Климатическое исполнение по ГОСТ 15150-69: УХЛ 1
- Класс светораспределения по ГОСТ Р 54350-2011: П
- Степень защиты по ГОСТ 14254-96: IP 65
- КСС по ГОСТ Р 54350-2011: "Д"
- Класс защиты от поражения электрическим током по ГОСТ Р МЭК 60598-1-2011: I

- Потребляемая мощность светильника: 29 Вт
- Рабочий ток светодиодов, mA: 117
- Количество светодиодов, шт: 72
- Тип светодиодов: 2835
- Диапазон входного напряжения, В: 176-264
- Частота, Гц: 50
- Коэффициент мощности, cos φ более: 0,9
- Коэффициент пульсаций светового потока менее: 2%
- Температурный диапазон: -40... +40 °С
- Общий световой поток модулей светильника, лм: 3850 (нейтральный)
- Индекс цветопередачи Ra: >80
- Степень цветопередачи: 1В
- Крепление: на подвесы при помощи рым-болтов / поворотный кронштейн с регулировкой угла
- Гальваническая развязка
- Мгновенный запуск
- Отсутствие мерцания
- Низкое электропотребление
- Устойчивость к коррозии
- Длительный срок службы и надежность
- Гарантия на светильник: – 5 лет



GL-PROFLINE 108

GL-PROFLINE 144



- Масса 1 шт.: 2,4 кг / 3,1 кг
- Климатическое исполнение по ГОСТ 15150-69: УХЛ 1
- Класс светораспределения по ГОСТ Р 54350-2011: П
- Степень защиты по ГОСТ 14254-96: IP 65
- КСС по ГОСТ Р 54350-2011: "Д"
- Класс защиты от поражения электрическим током по ГОСТ Р МЭК 60598-1-2011: I

- Потребляемая мощность светильника: 44 Вт / 58 Вт
- Рабочий ток светодиодов, mA: 117
- Количество светодиодов, шт: 108 / 144
- Тип светодиодов: 2835
- Диапазон входного напряжения, В: 176-264
- Частота, Гц: 50
- Коэффициент мощности, cos φ более: 0,9
- Коэффициент пульсаций светового потока менее: 2%
- Температурный диапазон: -40... +40 °С
- Общий световой поток модулей светильника, лм: 3850 (нейтральный)
- Индекс цветопередачи Ra: >80
- Степень цветопередачи: 1В
- Крепление: на подвесы при помощи рым-болтов / поворотный кронштейн с регулировкой угла
- Гальваническая развязка
- Мгновенный запуск
- Отсутствие мерцания
- Низкое электропотребление
- Устойчивость к коррозии
- Длительный срок службы и надежность
- Гарантия на светильник: – 5 лет





GL-STREET ECO

Сертификат соответствия
 TP EAC TC RU C-RU.HB26.B.00567/20
 TP EAЭС N RU Д-RU.МЮ62.B.01020



Описание

Уличные светодиодные осветительные системы серии GL- STREET ECO является эффективной заменой ламп ДНаТ, МГЛ, ДРЛ в светильниках ЖКУ, ГКУ, РКУ. Светильники GL-STREET ECO предназначены для наружного и внутреннего освещения промышленных и производственных помещений, парковок и АЗС, придомовых территорий частных домов, гаражных кооперативов, улиц и дорог местного значения, парков и скверов, дворов, мостов и т.п. Установка уличных светодиодных светильников – это эффективный способ рационального использования и минимизации потерь энергоресурсов, в несколько раз сокращающий затраты на электроэнергию.

Конструкция

Корпус GL-STREET ECO выполнен из анодированного алюминиевого профиля, который защищает от воздействия агрессивных сред и является эффективным радиатором для светодиодов. Конструктивные элементы изготовлены из листовой оцинкованной стали и окрашены серой атмосферостойчивой порошковой краской. Торцевые части светильника изготовлены из АБС-сополимера серого цвета, конструктивные элементы - из листовой оцинкованной стали. Светильник предназначен для консольной установки на стандартные опоры освещения, а также на кронштейн с регулируемым углом наклона светильника, позволяющего производить монтаж на стену. По желанию заказчика, есть возможность окрашивания осветительных приборов порошковой краской в требуемый цвет по шкале RAL.

Оптическая система

В качестве оптической системы используется стабилизированный светотехнический матовый \ прозрачный поликарбонат, обладающий стойкостью к ударным воздействиям, повышенным и пониженным температурам. Диапазон цветовых температур, выпускаемый стандартной серией GL-STREET ECO, исполняется в белом свечении и имеет следующую температуру светового потока: Теплый (Т) - 3000К, Тепло-нейтральный (ТН) – 4000К, Нейтральный (Н) – 5000К, Холодный (Х) – 6500 К

GL-STREET ECO 50



- Потребляемая мощность светильника: 48 Вт
- Рабочий ток светодиодов, mA: 117
- Количество светодиодов, шт: 120
- Тип светодиодов: 2835
- Диапазон входного напряжения, В: 176-264
- Частота, Гц: 50
- Коэффициент мощности, cos φ более: 0,97
- Коэффициент пульсаций светового потока менее: 1%
- Температурный диапазон: -45... +50 °С
- Общий световой поток модулей светильника, лм: 6450 (нейтральный)
- Индекс цветопередачи Ra: >80
- Степень цветопередачи: 1В
- Крепление: консольное на трубу диаметром до 52 мм
- Масса 1 шт.: 2 кг
- Климатическое исполнение по ГОСТ 15150-69: УХЛ 1
- Класс светораспределения по ГОСТ Р 54350-2011: П
- Степень защиты по ГОСТ 14254-96: IP 65
- КСС по ГОСТ Р 54350-2011: "Д"
- Класс защиты от поражения электрическим током по ГОСТ Р МЭК 60598-1-2011: I
- Гальваническая развязка
- Мгновенный запуск
- Отсутствие мерцания
- Низкое электропотребление
- Устойчивость к коррозии
- Длительный срок службы и надежность
- Гарантия на светильник: – 5 лет

ГАБАРИТНЫЙ ЧЕРТЕЖ

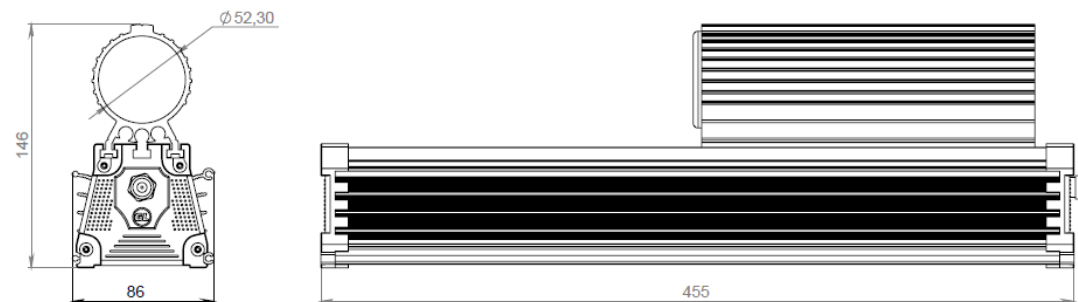

GL-STREET ECO 100



- Потребляемая мощность светильника: 95 Вт
- Рабочий ток светодиодов, mA: 117
- Количество светодиодов, шт: 240
- Тип светодиодов: 2835
- Диапазон входного напряжения, В: 176-264
- Частота, Гц: 50
- Коэффициент мощности, $\cos \phi$ более: 0,97
- Коэффициент пульсаций светового потока менее: 1%
- Температурный диапазон: -45... +50 °C
- Общий световой поток модулей светильника, лм: 12900 (нейтральный)
- Индекс цветопередачи Ra: >80
- Степень цветопередачи: 1B
- Крепление: консольное на трубу диаметром до 52 мм
- Масса 1 шт.: 3,8 кг
- Климатическое исполнение по ГОСТ 15150-69: УХЛ 1
- Класс светораспределения по ГОСТ Р 54350-2011: П
- Степень защиты по ГОСТ 14254-96: IP 65
- КСС по ГОСТ Р 54350-2011: "Д"
- Класс защиты от поражения электрическим током по ГОСТ Р МЭК 60598-1-2011: I
- Гальваническая развязка
- Мгновенный запуск
- Отсутствие мерцания
- Низкое электропотребление
- Устойчивость к коррозии
- Длительный срок службы и надежность
- Гарантия на светильник: – 5 лет

ГАБАРИТНЫЙ ЧЕРТЕЖ

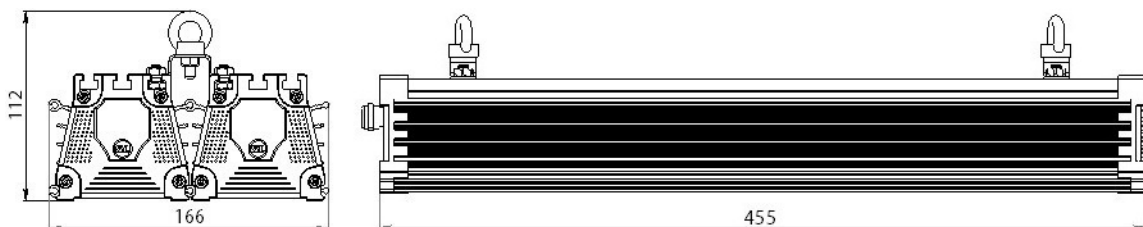

GL-STREET ECO 150



- Потребляемая мощность светильника: 143 Вт
- Рабочий ток светодиодов, mA: 117
- Количество светодиодов, шт: 360
- Тип светодиодов: 2835
- Диапазон входного напряжения, В: 176-264
- Частота, Гц: 50
- Коэффициент мощности, $\cos \phi$ более: 0,97
- Коэффициент пульсаций светового потока менее: 1%
- Температурный диапазон: -45... +50 °C
- Общий световой поток модулей светильника, лм: 19350 (нейтральный)
- Индекс цветопередачи Ra: >80
- Степень цветопередачи: 1B
- Крепление: консольное на трубу диаметром до 52 мм
- Масса 1 шт.: 5,3 кг
- Климатическое исполнение по ГОСТ 15150-69: УХЛ 1
- Класс светораспределения по ГОСТ Р 54350-2011: П
- Степень защиты по ГОСТ 14254-96: IP 65
- КСС по ГОСТ Р 54350-2011: "Д"
- Класс защиты от поражения электрическим током по ГОСТ Р МЭК 60598-1-2011: I
- Гальваническая развязка
- Мгновенный запуск
- Отсутствие мерцания
- Низкое электропотребление
- Устойчивость к коррозии
- Длительный срок службы и надежность
- Гарантия на светильник: – 5 лет

ГАБАРИТНЫЙ ЧЕРТЕЖ

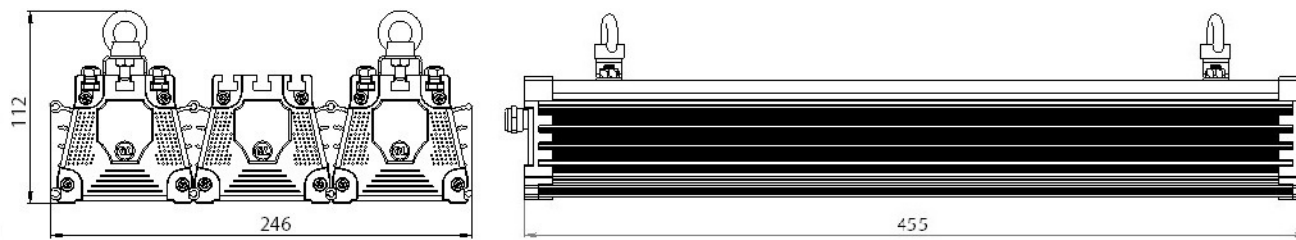



GL-STREET N

Сертификат соответствия
 TP EAC TC RU C-RU.HB26.B.00567/20
 TP EAЭС N RU Д-RU.МЮ62.В.01020



Описание

Уличные светодиодные осветительные системы серии GL-STREET N является эффективной заменой ламп ДРИ, ДРЛ в светильниках ЖКУ, ГКУ, РКУ. Светильники GL-STREET N предназначены для консольной установки на стандартные опоры освещения, а также на кронштейн с регулируемым углом наклона светильника, позволяющего производить монтаж на стену. Уличные светодиодные светильники серии GL-STREET N предназначены для освещения улиц и дорог различного значения, дворов, промышленных предприятий, парковок, АЗС и т.д.

Конструкция

Корпус GL-STREET N выполнен из анодированного алюминиевого профиля, который защищает от воздействия агрессивных сред и является эффективным радиатором для светодиодов. Конструктивные элементы изготовлены из листовой оцинкованной стали и окрашены серой атмосферостойчивой порошковой краской. Торцевые части светильника изготовлены из АБС-сополимера серого цвета, конструктивные элементы - из листовой оцинкованной стали. Светильник предназначен для консольной установки на стандартные опоры освещения, а также на кронштейн с регулируемым углом наклона светильника позволяющего производить монтаж на стену. По желанию заказчика, есть возможность окрашивания осветительных приборов порошковой краской в требуемый цвет по шкале RAL.

Оптическая система

В качестве оптической системы используется высококачественный светотехнический прозрачный поликарбонат, обладающий стойкостью к ударным воздействиям, повышенным и пониженным температурам. Комбинированная вторичная оптика позволяет сформировать необходимую для применения КСС: «Ш-образную» - широкая боковая 154*63°, «Д» - косинусная 90° и «Г» - глубокая 60°. Применяемые светодиоды на керамической подложке известных брендов (SAMSUNG, CREE, NICHIA) работают без перегрузок, что увеличивает их ресурс наработки. Диапазон цветовых температур, выпускаемый стандартной серией GL-STREET N, исполняется в белом свечении и имеет следующую температуру светового потока: Теплый (Т) - 3000К, Тепло-нейтральный (ТН) – 4000К, Нейтральный (Н) – 5000К, Холодный (Х) – 6500 К

GL-STREET N 85



- Потребляемая мощность светильника: 80 Вт
- Рабочий ток светодиодов, mA: 700
- Количество светодиодов, шт: 36
- Тип светодиодов: 3535
- Диапазон входного напряжения, В: 176-264
- Частота, Гц: 50
- Коэффициент мощности, cos φ более: 0,97
- Коэффициент пульсаций светового потока менее: 1%
- Температурный диапазон: -50... +50 °C
- Общий световой поток модулей светильника, лм: 11300 (нейтральный)
- Индекс цветопередачи Ra: >70
- Степень цветопередачи: 2A
- Крепление: поворотный кронштейн с регулировкой угла наклона
- Масса 1 шт.: 4,1 кг
- Климатическое исполнение по ГОСТ 15150-69: УХЛ 1
- Класс светораспределения по ГОСТ Р 54350-2011: П
- Степень защиты по ГОСТ 14254-96: IP 67
- КСС по ГОСТ Р 54350-2011: "Д", "Г" и "Ш"
- Класс защиты от поражения электрическим током по ГОСТ Р МЭК 60598-1-2011: I
- Гальваническая развязка
- Мгновенный запуск
- Отсутствие мерцания
- Низкое электропотребление
- Устойчивость к коррозии
- Защита от импульсных помех
- Защита от 380В
- Длительный срок службы и надежность
- Гарантия на светильник: – 7 лет

ГАБАРИТНЫЙ ЧЕРТЕЖ

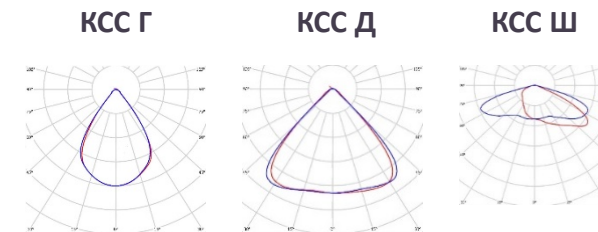
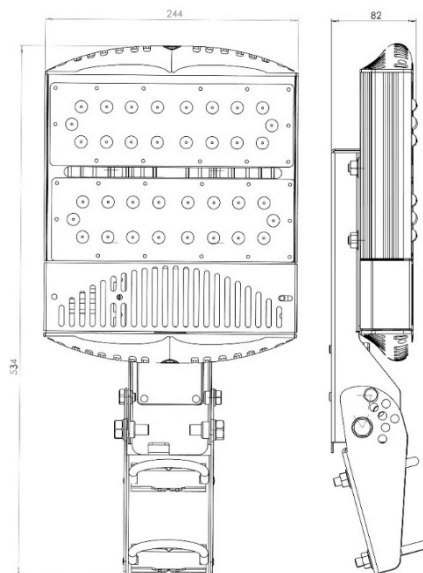

GL-STREET N 130



ГАБАРИТНЫЙ ЧЕРТЕЖ

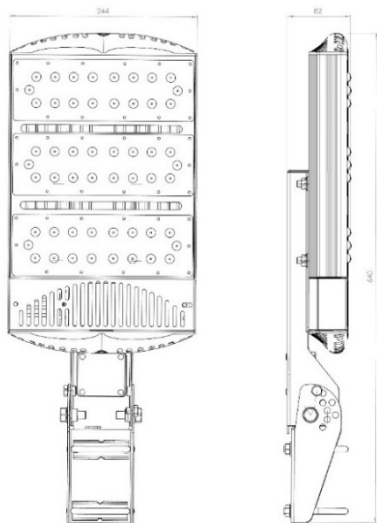

- Потребляемая мощность светильника: 120 Вт
- Рабочий ток светодиодов, mA: 700
- Количество светодиодов, шт: 54
- Тип светодиодов: 3535
- Диапазон входного напряжения, В: 176-264
- Частота, Гц: 50
- Коэффициент мощности, $\cos \phi$ более: 0,97
- Коэффициент пульсаций светового потока менее: 1%
- Температурный диапазон: -50... +50 °C
- Общий световой поток модулей светильника, лм: 17000 (нейтральный)
- Индекс цветопередачи Ra: >70
- Степень цветопередачи: 2A
- Крепление: поворотный кронштейн с регулировкой угла
- Масса 1 шт.: 5,5 кг
- Климатическое исполнение по ГОСТ 15150-69: УХЛ 1
- Класс светораспределения по ГОСТ Р 54350-2011: П
- Степень защиты по ГОСТ 14254-96: IP 67
- КСС по ГОСТ Р 54350-2011: "Д", "Г" и "Ш"
- Класс защиты от поражения электрическим током по ГОСТ Р МЭК 60598-1-2011: I
- Гальваническая развязка
- Мгновенный запуск
- Отсутствие мерцания
- Низкое электропотребление
- Устойчивость к коррозии
- Защита от импульсных помех
- Защита от 380V
- Длительный срок службы и надежность
- Гарантия на светильник: – 7 лет

КСС Г

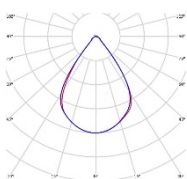

КСС Д

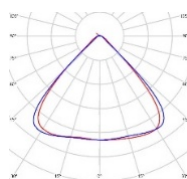

КСС Ш

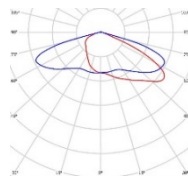

GL-STREET N 170



ГАБАРИТНЫЙ ЧЕРТЕЖ

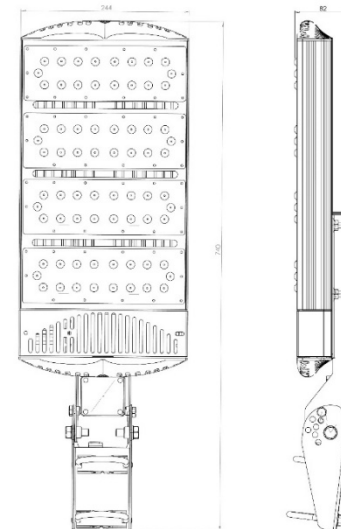

- Потребляемая мощность светильника: 160 Вт
- Рабочий ток светодиодов, mA: 700
- Количество светодиодов, шт: 72
- Тип светодиодов: 3535
- Диапазон входного напряжения, В: 176-264
- Частота, Гц: 50
- Коэффициент мощности, $\cos \phi$ более: 0,97
- Коэффициент пульсаций светового потока менее: 1%
- Температурный диапазон: -50... +50 °C
- Общий световой поток модулей светильника, лм: 22500 (нейтральный)
- Индекс цветопередачи Ra: >70
- Степень цветопередачи: 2A
- Крепление: поворотный кронштейн с регулировкой угла
- Масса 1 шт.: 6,3 кг
- Климатическое исполнение по ГОСТ 15150-69: УХЛ 1
- Класс светораспределения по ГОСТ Р 54350-2011: П
- Степень защиты по ГОСТ 14254-96: IP 67
- КСС по ГОСТ Р 54350-2011: "Д", "Г" и "Ш"
- Класс защиты от поражения электрическим током по ГОСТ Р МЭК 60598-1-2011: I
- Гальваническая развязка
- Мгновенный запуск
- Отсутствие мерцания
- Низкое электропотребление
- Устойчивость к коррозии
- Защита от импульсных помех
- Защита от 380V
- Длительный срок службы и надежность
- Гарантия на светильник: – 7 лет

КСС Г

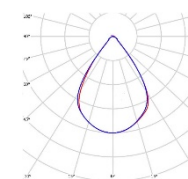

КСС Д

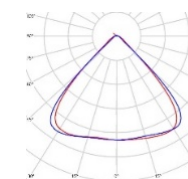

КСС Ш

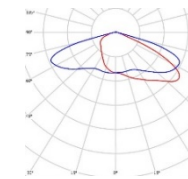

GL-STREET N 200



- Потребляемая мощность светильника: 190 Вт
- Рабочий ток светодиодов, mA: 700
- Количество светодиодов, шт: 90
- Тип светодиодов: 3535
- Диапазон входного напряжения, В: 176-264
- Частота, Гц: 50
- Коэффициент мощности, $\cos \phi$ более: 0,97
- Коэффициент пульсаций светового потока менее: 1%
- Температурный диапазон: -50... +50 °C
- Общий световой поток модулей светильника, лм: 28000 (нейтральный)
- Индекс цветопередачи Ra: >70
- Степень цветопередачи: 2A
- Крепление: поворотный кронштейн с регулировкой угла
- Масса 1 шт.: 8 кг
- Климатическое исполнение по ГОСТ 15150-69: УХЛ 1
- Класс светораспределения по ГОСТ Р 54350-2011: П
- Степень защиты по ГОСТ 14254-96: IP 67
- КСС по ГОСТ Р 54350-2011: "Д", "Г" и "Ш"
- Класс защиты от поражения электрическим током по ГОСТ Р МЭК 60598-1-2011: I
- Гальваническая развязка
- Мгновенный запуск
- Отсутствие мерцания
- Низкое электропотребление
- Устойчивость к коррозии
- Защита от импульсных помех
- Защита от 380V
- Длительный срок службы и надежность
- Гарантия на светильник: – 7 лет



КСС Г

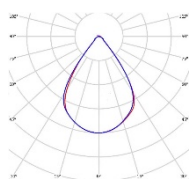

КСС Д

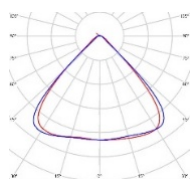

КСС Ш

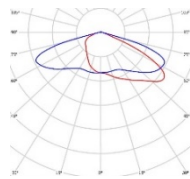

Светильники GL-STREET N в компании «Логлаб» (г.Москва)



Светильники GL-STREET N в компании «Калинов Родник» (г.Москва)



GL-PROGECTOR ECO



Сертификат соответствия
 TP EAC TC RU C-RU.HB26.B.00567/20
 TP EAЭС N RU Д-RU.MЮ62.B.01020



Описание

Промышленные светодиодные осветительные системы серии GL-PROGECTOR ECO является эффективной заменой светильников с лампами ДНаТ, МГЛ, ДРЛ. Светильники серии GL-PROGECTOR ECO предназначены для наружного и внутреннего освещения промышленных и производственных помещений, перерабатывающих цехов, ангаров, парковок и АЗС, придомовых территорий частных домов, дворов, логистических центров, утилитарных зон, строительных площадок, спортивных залов, помещений с высокой концентрацией пыли и влаги и т.п.

Конструкция

Корпус GL-PROGECTOR ECO выполнен из анодированного алюминиевого профиля, который защищает от воздействия агрессивных сред и является эффективным радиатором для светодиодов. Конструктивные элементы изготовлены из листовой оцинкованной стали и окрашены серой атмосферостойчивой порошковой краской. Торцевые части светильника изготовлены из АБС-сополимера серого цвета. В комплектацию светильника входит поворотный кронштейн с регулировкой угла и возможностью установки на любую ровную поверхность потолка, стены или фасада здания. По желанию заказчика, есть возможность окрашивания осветительных приборов порошковой краской в требуемый цвет по шкале RAL.

Оптическая система

В качестве оптической системы используется высококачественный стабилизированный светотехнический матовый \ прозрачный поликарбонат, обладающий стойкостью к ударным воздействиям, повышенным и пониженным температурам. Диапазон цветовых температур, выпускаемый стандартной серией GL-PROGECTOR ECO, исполняется в белом свечении и имеет следующую температуру светового потока: Теплый (Т) - 3000К, Тепло-нейтральный (ТН) – 4000К, Нейтральный (Н) – 5000К, Холодный (Х) – 6500 К

GL-PROGECTOR ECO 50



- Потребляемая мощность светильника: 48 Вт
- Рабочий ток светодиодов, mA: 117
- Количество светодиодов, шт: 120
- Тип светодиодов: 2835
- Диапазон входного напряжения, В: 176-264
- Частота, Гц: 50
- Коэффициент мощности, cos φ более: 0,97
- Коэффициент пульсаций светового потока менее: 1%
- Температурный диапазон: -45... +50 °С
- Общий световой поток модулей светильника, лм: 6450 (нейтральный)
- Индекс цветопередачи Ra: >80
- Степень цветопередачи: 1В
- Крепление: на поворотный кронштейн с регулировкой угла
- Масса 1 шт.: 2 кг
- Климатическое исполнение по ГОСТ 15150-69: УХЛ 1
- Класс светораспределения по ГОСТ Р 54350-2011: П
- Степень защиты по ГОСТ 14254-96: IP 65
- КСС по ГОСТ Р 54350-2011: "Д"
- Класс защиты от поражения электрическим током по ГОСТ Р МЭК 60598-1-2011: I
- Гальваническая развязка
- Мгновенный запуск
- Отсутствие мерцания
- Низкое электропотребление
- Устойчивость к коррозии
- Длительный срок службы и надежность
- Гарантия на светильник: – 5 лет

ГАБАРИТНЫЙ ЧЕРТЕЖ

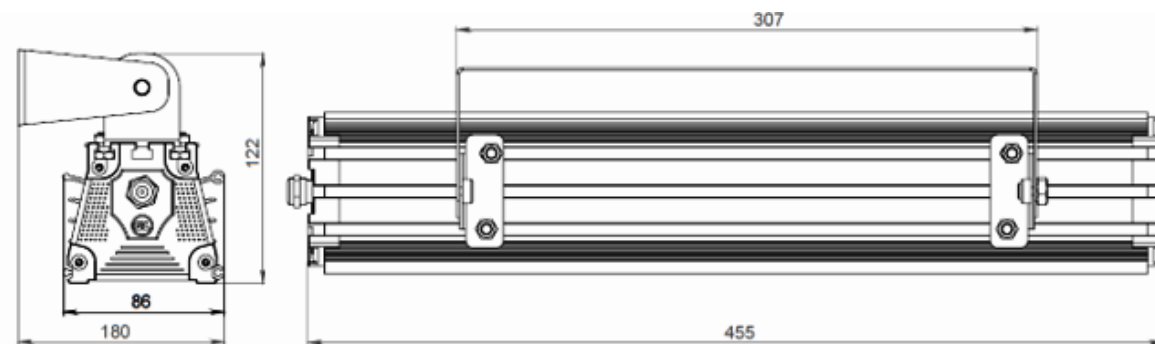



GL-PROGECTOR ECO 100



- Потребляемая мощность светильника: 95 Вт
- Рабочий ток светодиодов, mA: 117
- Количество светодиодов, шт: 240
- Тип светодиодов: 2835
- Диапазон входного напряжения, В: 176-264
- Частота, Гц: 50
- Коэффициент мощности, $\cos \phi$ более: 0,97
- Коэффициент пульсаций светового потока менее: 1%
- Температурный диапазон: -45... +50 °С
- Общий световой поток модулей светильника, лм: 12900 (нейтральный)
- Индекс цветопередачи Ra: >80
- Степень цветопередачи: 1В
- Крепление: на поворотный кронштейн с регулировкой угла
- Масса 1 шт.: 3,8 кг
- Климатическое исполнение по ГОСТ 15150-69: УХЛ 1
- Класс светораспределения по ГОСТ Р 54350-2011: П
- Степень защиты по ГОСТ 14254-96: IP 65
- КСС по ГОСТ Р 54350-2011: "Д"
- Класс защиты от поражения электрическим током по ГОСТ Р МЭК 60598-1-2011: I
- Гальваническая развязка
- Мгновенный запуск
- Отсутствие мерцания
- Низкое электропотребление
- Устойчивость к коррозии
- Длительный срок службы и надежность
- Гарантия на светильник: – 5 лет

ГАБАРИТНЫЙ ЧЕРТЕЖ

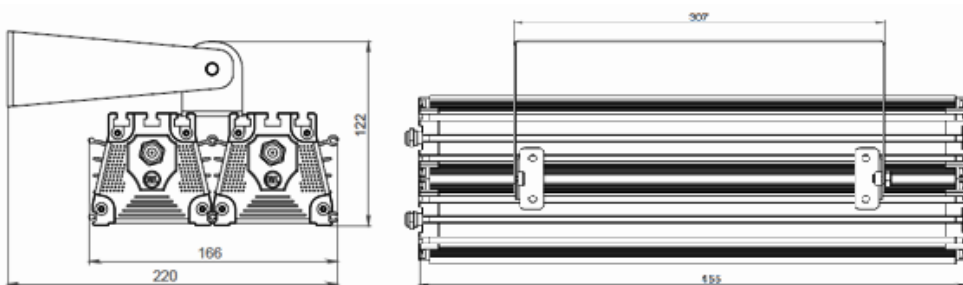

GL-PROGECTOR ECO 150



- Потребляемая мощность светильника: 143 Вт
- Рабочий ток светодиодов, mA: 117
- Количество светодиодов, шт: 360
- Тип светодиодов: 2835
- Диапазон входного напряжения, В: 176-264
- Частота, Гц: 50
- Коэффициент мощности, $\cos \phi$ более: 0,97
- Коэффициент пульсаций светового потока менее: 1%
- Температурный диапазон: -45... +50 °С
- Общий световой поток модулей светильника, лм: 19350 (нейтральный)
- Индекс цветопередачи Ra: >80
- Степень цветопередачи: 1В
- Крепление: на поворотный кронштейн с регулировкой угла
- Масса 1 шт.: 5,3 кг
- Климатическое исполнение по ГОСТ 15150-69: УХЛ 1
- Класс светораспределения по ГОСТ Р 54350-2011: П
- Степень защиты по ГОСТ 14254-96: IP 65
- КСС по ГОСТ Р 54350-2011: "Д"
- Класс защиты от поражения электрическим током по ГОСТ Р МЭК 60598-1-2011: I
- Гальваническая развязка
- Мгновенный запуск
- Отсутствие мерцания
- Низкое электропотребление
- Устойчивость к коррозии
- Длительный срок службы и надежность
- Гарантия на светильник: – 5 лет

ГАБАРИТНЫЙ ЧЕРТЕЖ

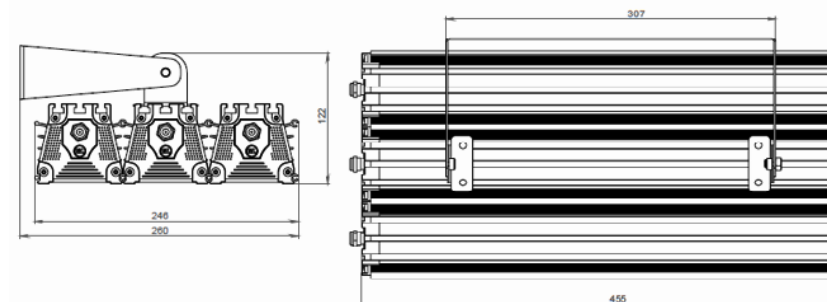



GL-PROGECTOR N

Сертификат соответствия
 TP EAC TC RU C-RU.HB26.B.00567/20
 TP EAЭС N RU Д-RU.МЮ62.B.01020



Описание

Уличные светодиодные осветительные системы серии GL-STREET N является эффективной заменой ламп ДРИ, ДРЛ в светильниках ЖКУ, ГКУ, РКУ. Светильники GL-STREET N предназначены для консольной установки на стандартные опоры освещения, а также на кронштейн с регулируемым углом наклона светильника, позволяющего производить монтаж на стену. Уличные светодиодные светильники серии GL-STREET N предназначены для освещения улиц и дорог различного значения, дворов, промышленных предприятий, парковок, АЗС и т.д.

Конструкция

Корпус GL-STREET N выполнен из анодированного алюминиевого профиля, который защищает от воздействия агрессивных сред и является эффективным радиатором для светодиодов. Конструктивные элементы изготовлены из листовой оцинкованной стали и окрашены серой атмосферостойчивой порошковой краской. Торцевые части светильника изготовлены из АБС-сополимера серого цвета, конструктивные элементы - из листовой оцинкованной стали. Светильник предназначен для консольной установки на стандартные опоры освещения, а также на кронштейн с регулируемым углом наклона светильника позволяющего производить монтаж на стену. По желанию заказчика, есть возможность окрашивания осветительных приборов порошковой краской в требуемый цвет по шкале RAL.

Оптическая система

В качестве оптической системы используется высококачественный светотехнический прозрачный поликарбонат, обладающий стойкостью к ударным воздействиям, повышенным и пониженным температурам. Комбинированная вторичная оптика позволяет сформировать необходимую для применения КСС: «Ш-образную» - широкая боковая 154°*63°, «Д» - косинусная 90° и «Г» - глубокая 60°. Применяемые светодиоды на керамической подложке известных брендов (SAMSUNG, CREE, NICHIA) работают без перегрузок, что увеличивает их ресурс наработки. Диапазон цветовых температур, выпускаемый стандартной серией GL-STREET N, исполняется в белом свечении и имеет следующую температуру светового потока: Теплый (Т) - 3000К, Тепло-нейтральный (ТН) – 4000К, Нейтральный (Н) – 5000К, Холодный (Х) – 6500 К

GL-PROGECTOR N 85



- Потребляемая мощность светильника: 80 Вт
- Рабочий ток светодиодов, mA: 700
- Количество светодиодов, шт: 36
- Тип светодиодов: 3535
- Диапазон входного напряжения, В: 176-264
- Частота, Гц: 50
- Коэффициент мощности, cos φ более: 0,97
- Коэффициент пульсаций светового потока менее: 1%
- Температурный диапазон: -50... +50 °С
- Общий световой поток модулей светильника, лм: 11300 (нейтральный)
- Индекс цветопередачи Ra: >70
- Степень цветопередачи: 2А
- Крепление: поворотный кронштейн с регулировкой угла наклона
- Масса 1 шт.: 2,9 кг
- Климатическое исполнение по ГОСТ 15150-69: УХЛ 1
- Класс светораспределения по ГОСТ Р 54350-2011: П
- Степень защиты по ГОСТ 14254-96: IP 67
- КСС по ГОСТ Р 54350-2011: "Д" и "Г"
- Класс защиты от поражения электрическим током по ГОСТ Р МЭК 60598-1-2011: I
- Гальваническая развязка
- Мгновенный запуск
- Отсутствие мерцания
- Низкое электропотребление
- Устойчивость к коррозии
- Защита от импульсных помех
- Защита от 380V
- Длительный срок службы и надежность
- Гарантия на светильник: – 7 лет

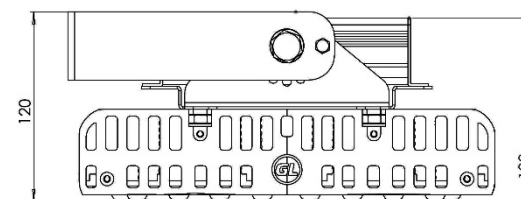
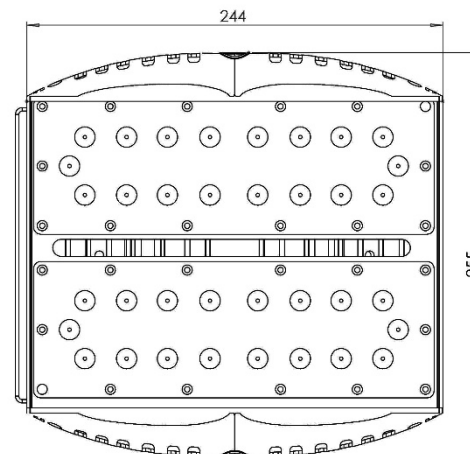

КСС Г

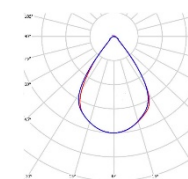

КСС Д

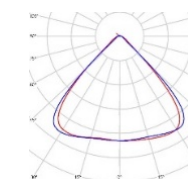

GL-PROGECTOR N 130



- Потребляемая мощность светильника: 120 Вт
- Рабочий ток светодиодов, mA: 700
- Количество светодиодов, шт: 54
- Тип светодиодов: 3535
- Диапазон входного напряжения, В: 176-264
- Частота, Гц: 50
- Коэффициент мощности, $\cos \phi$ более: 0,97
- Коэффициент пульсаций светового потока менее: 1%
- Температурный диапазон: -50... +50 °C
- Общий световой поток модулей светильника, лм: 17000 (нейтральный)
- Индекс цветопередачи Ra: >70
- Степень цветопередачи: 2A
- Крепление: поворотный кронштейн с регулировкой угла
- Масса 1 шт.: 3,8 кг
- Климатическое исполнение по ГОСТ 15150-69: УХЛ 1
- Класс светораспределения по ГОСТ Р 54350-2011: П
- Степень защиты по ГОСТ 14254-96: IP 67
- КСС по ГОСТ Р 54350-2011: "Д" и "Г"
- Класс защиты от поражения электрическим током по ГОСТ Р МЭК 60598-1-2011: I
- Гальваническая развязка
- Мгновенный запуск
- Отсутствие мерцания
- Низкое электропотребление
- Устойчивость к коррозии
- Защита от импульсных помех
- Защита от 380V
- Длительный срок службы и надежность
- Гарантия на светильник: – 7 лет

ГАБАРИТНЫЙ ЧЕРТЕЖ

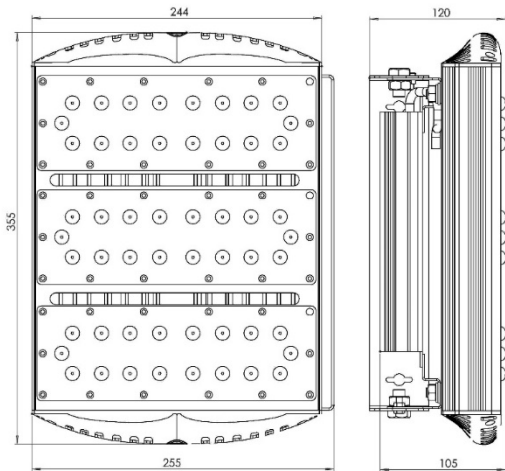

КСС Г

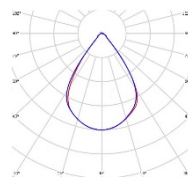

КСС Д

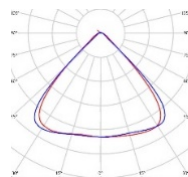

GL-PROGECTOR N 170



- Потребляемая мощность светильника: 160 Вт
- Рабочий ток светодиодов, mA: 700
- Количество светодиодов, шт: 72
- Тип светодиодов: 3535
- Диапазон входного напряжения, В: 176-264
- Частота, Гц: 50
- Коэффициент мощности, $\cos \phi$ более: 0,97
- Коэффициент пульсаций светового потока менее: 1%
- Температурный диапазон: -50... +50 °C
- Общий световой поток модулей светильника, лм: 22500 (нейтральный)
- Индекс цветопередачи Ra: >70
- Степень цветопередачи: 2A
- Крепление: поворотный кронштейн с регулировкой угла
- Масса 1 шт.: 4,9 кг
- Климатическое исполнение по ГОСТ 15150-69: УХЛ 1
- Класс светораспределения по ГОСТ Р 54350-2011: П
- Степень защиты по ГОСТ 14254-96: IP 67
- КСС по ГОСТ Р 54350-2011: "Д" и "Г"
- Класс защиты от поражения электрическим током по ГОСТ Р МЭК 60598-1-2011: I
- Гальваническая развязка
- Мгновенный запуск
- Отсутствие мерцания
- Низкое электропотребление
- Устойчивость к коррозии
- Защита от импульсных помех
- Защита от 380V
- Длительный срок службы и надежность
- Гарантия на светильник: – 7 лет

ГАБАРИТНЫЙ ЧЕРТЕЖ

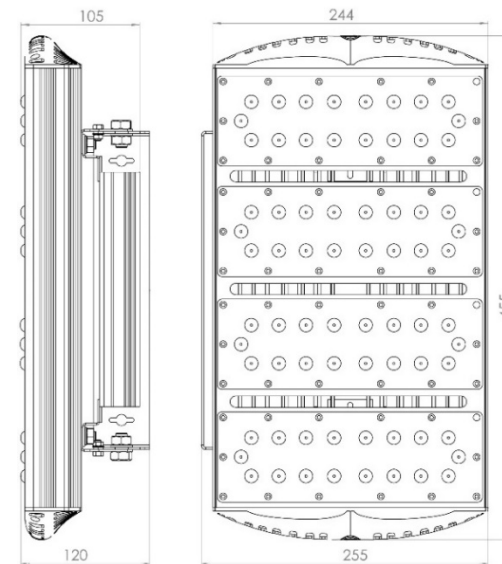

КСС Г

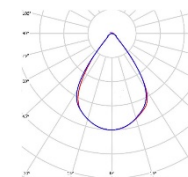

КСС Д

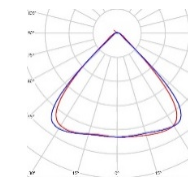

GL-PROGECTOR N 200

- Потребляемая мощность светильника: 190 Вт
- Рабочий ток светодиодов, mA: 700
- Количество светодиодов, шт: 54
- Тип светодиодов: 3535
- Диапазон входного напряжения, В: 176-264
- Частота, Гц: 50
- Коэффициент мощности, cos φ более: 0,97
- Коэффициент пульсаций светового потока менее: 1%
- Температурный диапазон: -50... +50 °C
- Общий световой поток модулей светильника, лм: 28000 (нейтральный)
- Индекс цветопередачи Ra: >70
- Степень цветопередачи: 2A
- Крепление: поворотный кронштейн с регулировкой угла
- Масса 1 шт.: 6,3 кг
- Климатическое исполнение по ГОСТ 15150-69: УХЛ 1
- Класс светораспределения по ГОСТ Р 54350-2011: П
- Степень защиты по ГОСТ 14254-96: IP 67
- КСС по ГОСТ Р 54350-2011: "Д" и "Г"
- Класс защиты от поражения электрическим током по ГОСТ Р МЭК 60598-1-2011: I
- Гальваническая развязка
- Мгновенный запуск
- Отсутствие мерцания
- Низкое электропотребление
- Устойчивость к коррозии
- Защита от импульсных помех
- Защита от 380V
- Длительный срок службы и надежность
- Гарантия на светильник: – 7 лет



ГАБАРИТНЫЙ ЧЕРТЕЖ

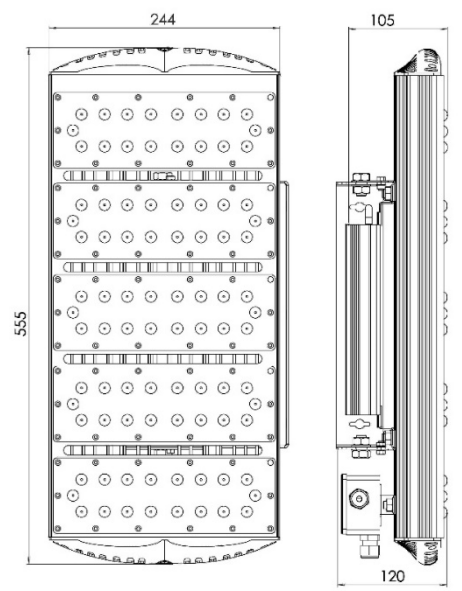

КСС Г

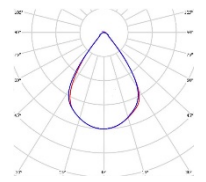

КСС Д

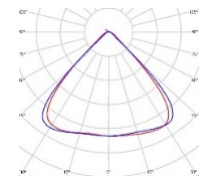

GL-PROGECTOR N 250

- Потребляемая мощность светильника: 240 Вт
- Рабочий ток светодиодов, mA: 700
- Количество светодиодов, шт: 72
- Тип светодиодов: 3535
- Диапазон входного напряжения, В: 176-264
- Частота, Гц: 50
- Коэффициент мощности, cos φ более: 0,97
- Коэффициент пульсаций светового потока менее: 1%
- Температурный диапазон: -50... +50 °C
- Общий световой поток модулей светильника, лм: 34000 (нейтральный)
- Индекс цветопередачи Ra: >70
- Степень цветопередачи: 2A
- Крепление: поворотный кронштейн с регулировкой угла
- Масса 1 шт.: 7,5 кг
- Климатическое исполнение по ГОСТ 15150-69: УХЛ 1
- Класс светораспределения по ГОСТ Р 54350-2011: П
- Степень защиты по ГОСТ 14254-96: IP 67
- КСС по ГОСТ Р 54350-2011: "Д" и "Г"
- Класс защиты от поражения электрическим током по ГОСТ Р МЭК 60598-1-2011: I
- Гальваническая развязка
- Мгновенный запуск
- Отсутствие мерцания
- Низкое электропотребление
- Устойчивость к коррозии
- Защита от импульсных помех
- Защита от 380V
- Длительный срок службы и надежность
- Гарантия на светильник: – 7 лет



ГАБАРИТНЫЙ ЧЕРТЕЖ

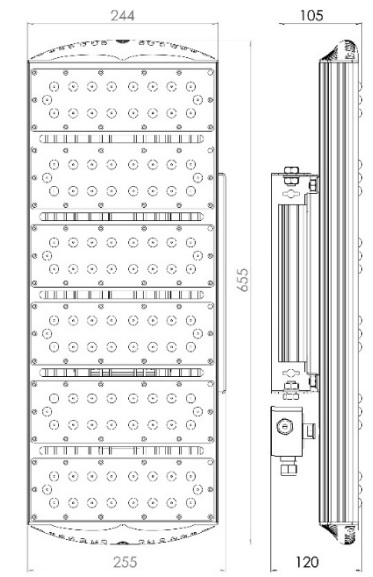

КСС Г

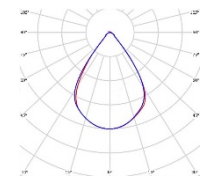

КСС Д

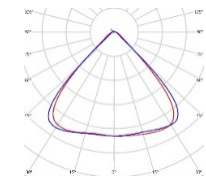

GL-LITTLE



Сертификат соответствия
 TP EAC TC RU C-RU.HB26.B.00567/20
 TP EAЭС N RU Д-RU.МЮ62.В.01020

Сделано в России	176-264 В	cos φ > 0,85	IP 20	-10...+40 °С
КСС Д	УХЛ 4	3 года	> 80 Ra	60 000 h



Описание

Осветительные системы GL-LITTLE 36 серии ЖКХ являются энергоэффективной заменой традиционных светильников с лампами накаливания мощностью 150 Вт, а также энергосберегающих ламп светильников НПО, НББ, НБП. Осветительные системы GL-LITTLE – это светильники, предназначенные для общего энергосберегающего освещения общественных зданий, административно-офисных помещений, объектов ЖКХ, холлов и коридоров, вспомогательных, производственных, торговых и других аналогичных помещений.

Конструкция

Корпус светильника GL-LITTLE изготовлен из листовой стали толщиной 0,5 мм, покрытой белой порошковой краской. Благодаря небольшой глубине (40 мм), их можно встраивать или монтировать накладным способом на любые потолки или ровную поверхность.

Оптическая система

Для создания световой среды применяются, как гладкие опаловые, так и текстурированные рассеиватели «Призма» или «Колотый Лед»; произведенные из высококачественных светотехнических материалов, обладающих повышенной светопропускаемостью и стойкостью к различным воздействиям окружающей среды. Диапазон цветových температур, выпуск аемый стандартной серией GL-LITTLE, исполняется в белом свечении и имеет следующую температуру светового потока: Теплый (Т) - 3000К, Тепло-нейтральный (ТН) – 4000К, Нейтральный (Н) – 5000К, Холодный (Х) – 6500 К.

Наименование	Мощность, Вт	Световой поток, лм	Масса, кг	Тип СД	Кол-во СД
GL-LITTLE 36	15	1930	0,8	2835	36

ВАРИАНТЫ РАССЕЙВАТЕЛЕЙ



Рассеиватель Опал



Рассеиватель Призма



Рассеиватель Колотый лед

КСС призма

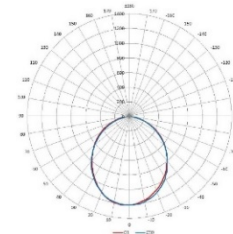

КСС опал

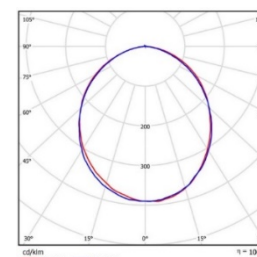

ГАБАРИТНЫЙ ЧЕРТЕЖ

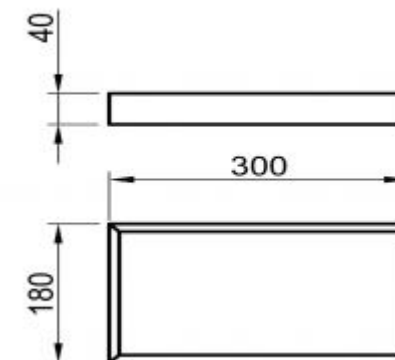

СВЕТОДИОДНЫЕ МОДУЛИ

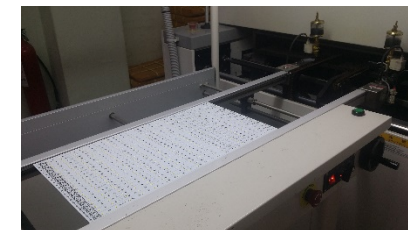
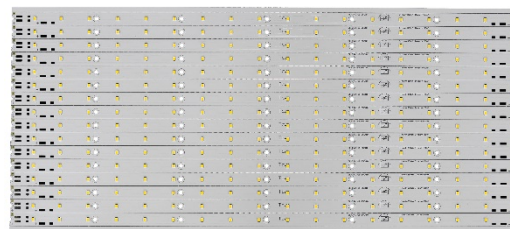

Наименование СД модулей	Кол-во LED	CRI	ССК	lm, l, (350/450)	W (350/450)	V (350/450)	lm/W (350/450)	Материал платы	Габаритный размер СД модуля, мм	Вид коммутации
GL-05-9-TX-350 3000/4000/5000/6500K	9	>80	5000	480/600	3,16/4,2	9,15/9,35	152/142	Алюминий	257x13x2	Под пайку
GL-05-9-TX-350 W1-2 3000/4000/5000/6500K	9	>80	5000	480/600	3,16/4,2	9,15/9,35	152/142	Алюминий	257x13x3,7	Самозажимный разъем
GL-05-9-TX-350 W2-3 3000/4000/5000/6500K	9	>80	5000	480/600	3,16/4,3	9,15/9,36	152/142	Алюминий	257x13x3,7	Самозажимный разъем
GL-05-12-TX-350 3000/4000/5000/6500K	12	>80	5000	640/800	4,22/5,6	12,2/12,45	152/142	Алюминий	257x13x2	Под пайку
GL-05-12-TX-350 W1-2 3000/4000/5000/6500K	12	>80	5000	640/800	4,22/5,6	12,2/12,45	152/142	Алюминий	257x13x3,7	Самозажимный разъем
GL-05-12-TX-350 W2-3 3000/4000/5000/6500K	12	>80	5000	640/800	4,22/5,6	12,2/12,45	152/142	Алюминий	257x13x3,7	Самозажимный разъем
GL-05/1-15-350 3000/4000/5000/6500K	15	>80	5000	800/1000	5,28/7,0	15,25/15,55	152/142	Алюминий	498x10x2	Под пайку
GL-05/1-15-350 W 3000/4000/5000/6500K	15	>80	5000	800/1000	5,28/7,0	15,25/15,55	152/142	Алюминий	498x10x3,2	Самозажимный разъем
GL-05-18-TX-350 3000/4000/5000/6500K	18	>80	5000	965/1200	6,34/8,41	18,13/18,7	152/142	Алюминий	498x13x2	Под пайку
GL-05-18-TX-350 W1-2 3000/4000/5000/6500K	18	>80	5000	965/1200	6,34/8,41	18,13/18,7	152/142	Алюминий	498x13x5,5	Самозажимный разъем
GL-05-18-TX-350 W2-3 3000/4000/5000/6500K	18	>80	5000	965/1200	6,34/8,41	18,13/18,7	152/142	Алюминий	498x13x5,5	Самозажимный разъем
GL-05-24-TX-350 3000/4000/5000/6500K	24	>80	5000	1290/1580	8,37/11,06	23,94/24,59	152/142	Алюминий	498x13x2	Под пайку
GL-05-24-TX-350 W1-2 3000/4000/5000/6500K	24	>80	5000	1290/1580	8,37/11,06	23,94/24,59	152/142	Алюминий	498x13x3,7	Самозажимный разъем
GL-05-24-TX-350 W2-3 3000/4000/5000/6500K	24	>80	5000	1290/1580	8,37/11,06	23,94/24,59	152/142	Алюминий	498x13x3,7	Самозажимный разъем



ДРАЙВЕРЫ

Наименование драйвера (источника питания)	PF, cos φ	КПД	ЭМС	Мощность, W	Выходной ток, А	Диапазон выходного напряжения , В	Пulsации светового потока, %	Гальваническая изоляция/степень IP	Защита от 380В	Габаритные размеры, мм (ДхШхВ)	Рабочая Тa, С°	Тип подключения
СОТ20-060.350.11	≥ 0,96	≥ 88	Есть	20	0,35	30-58	<1	Есть/40	Нет	110x34x22	от -20 до +40	К выведенным монтажным проводам
СОТ40-125.350.11.380	≥ 0,95	≥ 90	Есть	44	0,35	60-125	<1	Есть/20	Есть	144x38x25,5	от -20 до +40	Быстрозажимные клеммные колодки
ИПТ 220-035-39	≥ 0,95	≥ 90	Нет	39	0,35	69-110	<2	Нет/20	Нет	80x35x23	от -20 до +40	К выведенным монтажным проводам
ИПС 30-350Т IP20 Офис	≥ 0,97	≥ 85	Есть	30	0,35	40-84	<2	Есть/20	Нет	147,5x27,5x20	от -20 до +40	К выведенным монтажным проводам
ИПС 39-350Т IP20 Офис	≥ 96	≥ 87	Есть	39	0,35	70-110	<2	Есть/20	Нет	202x30x28	от -20 до +40	Быстрозажимные клеммные колодки
ИПС 50-350Т IP20 Офис	≥ 97	≥ 88	Есть	50	0,35	70-140	<2	Есть/20	Нет	202x40x28	от -20 до +40	Быстрозажимные клеммные колодки
ИПС60-700Т IP20 Офис	≥ 97	≥ 88	Есть	60	0,7	50-85	<2	Есть/20	Нет	202x40x28	от -20 до +40	Быстрозажимные клеммные колодки
ИПС 50-350Т IP20 Пром	≥ 97	≥ 89	Есть	50	0,35	50-140	<1	Есть/20	Нет	202x40x28	от -40 до +50	Быстрозажимные клеммные колодки
ИПС 60-700Т IP20 Пром	≥ 98	≥ 89	Есть	60	0,7	40-85	<1	Есть/20	Нет	202x40x28	от -40 до +50	Быстрозажимные клеммные колодки
ИПС 60-700ТД IP20 Пром	≥ 98	≥ 89	Есть	60	0,4-0,7 - шаг 20 mA	40-85	<1	Есть/20	Нет	202x40x28	от -40 до +50	Быстрозажимные клеммные колодки
ИПС 60-1050ТД IP20 Пром	≥ 98	≥ 89	Есть	60	0,75-1,05 - шаг 20 mA	40-57	<1	Есть/20	Нет	202x40x28	от -40 до +50	Быстрозажимные клеммные колодки
ИПС 50-350Т IP67 Пром	≥ 98	≥ 89	Есть	50	0,35	50-140	<1	Есть/67	Нет	145x40x30	от -40 до +60	К выведенным монтажным проводам
ИПС 80-700Т IP67 Пром	≥ 95	≥ 91	Есть	80	0,7	60-115	<1	Есть/67	Есть	228x48,5x35,7	от -40 до +60	К выведенным монтажным проводам
ИПС 100-700Т IP67 Пром	≥ 98	≥ 90	Есть	100	0,7	85-140	<1	Есть/67	Есть	168x64x38	от -40 до +60	К выведенным монтажным проводам
ИПС 120-700Т IP67 Пром	≥ 98	≥ 91	Есть	120	0,7	85-172	<1	Есть/67	Есть	228x48,5x35,7	от -40 до +60	К выведенным монтажным проводам
ИПС 160-700Т IP67 Пром	≥ 98	≥ 91	Есть	160	0,7	120-230	<1	Есть/67	Есть	235x63,5x39,9	от -40 до +60	К выведенным монтажным проводам

КОРПУСА

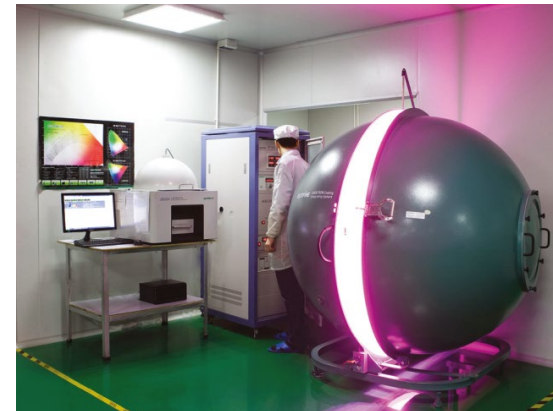

Наименование	Размеры, мм.
ARMSTRONG Slim	595x595x29
ARMSTRONG	595x595x40
ARMSTRONG ip20	595x595x40
ARMSTRONG x2	1190x595x40
ARMSTRONG ip54	595x595x40
CLASSIC	1200x180x40
OPTIM	595x180x40
LITTLE	300x180x40
LINE	1200x90x40
NORD CAH Slim	1262x124x85
NORD CAH-M Slim	1262x124x85
NORD CAH	1270x152x100
NORD CAH-M	1270x152x100

Материал корпуса светильников серий **GL-ARMSTRONG, GL-LINEAR, GL-CLASSIC, GL-OPTIM, GL-LINE GL-LITTLE** – холоднокатаная листовая сталь 0,5 мм, с порошковой окраской белого цвета 9016 по шкале RAL. Оптическая система – светотехнический матовый плоский или текстурированный прозрачный рассеиватель из поликарбоната или полистирола.

Материал корпуса светильников серий **GL-STREET, GL-PROM, GL-PROJECTOR, GL-PROFLINE** – анодированный алюминиевый профиль. Оптическая система – светотехнические групповые линзы из поликарбоната, матовый или прозрачный поликарбонат.

Материал корпуса светильников серий **GL-NORD, GL-NORD Slim** изготовлен из ударопрочного полистирола методом литья под давлением, с удобными замками крепления рассеивателя. Монтажная панель выполнена из листовой стали покрытой белой порошковой краской, а герметизация разъемного соединения плафон-корпус методом заливки в паз специального пластичного полимера. Оптическая система – светотехнический матовый или прозрачный рассеиватель из стиролакрилонитрила (САН), не подверженный пожелтению от УФ-излучений, с отсутствием насечек для обеспечения оптимального светораспределения и антистатическим покрытием.

Большинство осветительных систем может быть выполнено с блоком аварийного питания, с оптико-акустическими датчиками и датчиками движения, так же возможно окрашивание корпусов светильников в цвета по шкале RAL.

При производстве светильников используются светодиоды **SAMSUNG, CREE, EDISON**. На заказ возможно установить светодиоды других брендов, а коэффициент цветопередачи и цветовую температуру светодиодов могут быть подобраны индивидуально.

В светильниках используются качественные светотехнические рассеиватели, которые не желтеют и не теряют свои свойства с течением времени с различной текстурой: **призма, колотый лед, опал**.

Световой поток в характеристиках осветительных систем указан без учета поглощения оптической частью светильника при температуре свечения 5000K

Характеристики светильников указаны при подключении входного напряжения 220В

**Мы готовы обсуждать любые Ваши предложения и пожелания!
Мы можем производить всю продукцию под Вашей торговой маркой.
Проводим мастер-классы по сборке светодиодных светильников.**

Если Вы НЕ нашли у нас светильник с нужными Вам характеристиками, отправьте заявку нам на электронную почту или созвонитесь с менеджерами компании для составления индивидуального заказа.

Мы постараемся удовлетворить все Ваши пожелания.

Мы периодически вносим изменения в конструкцию светильников без уведомления об этом, при условии, что характеристики светильников не ухудшаются. методом заливки в паз специального пластичного полимера.



Завод светотехники

GoodLight

гудлайт.рф

ОФИС В МОСКВЕ

г. Москва, Рязанский пр-т, д. 8А, стр.1, офис 636

8 (800) 200-18-40, info@goodlight.ru

ОФИС В ЕКАТЕРИНБУРГЕ

г. Екатеринбург, ул. Комсомольская, д. 10 Б, офис 23

+7 (909) 017-87-07, ekb@goodlight.ru

ПРОИЗВОДСТВО В ТУЛЕ

г. Тула, ул. Шоссейная, д. 1 В

+7 (963) 936-14-72, zavod@goodlight.ru